

**БАКОР**

ПРОИЗВОДИТЕЛЬ  
БАКОВ №1 В РОССИИ

КАТАЛОГ ПРОДУКЦИИ

# ТОПЛИВНЫЕ БАКИ МАЛОТОННАЖНЫЕ АВТО

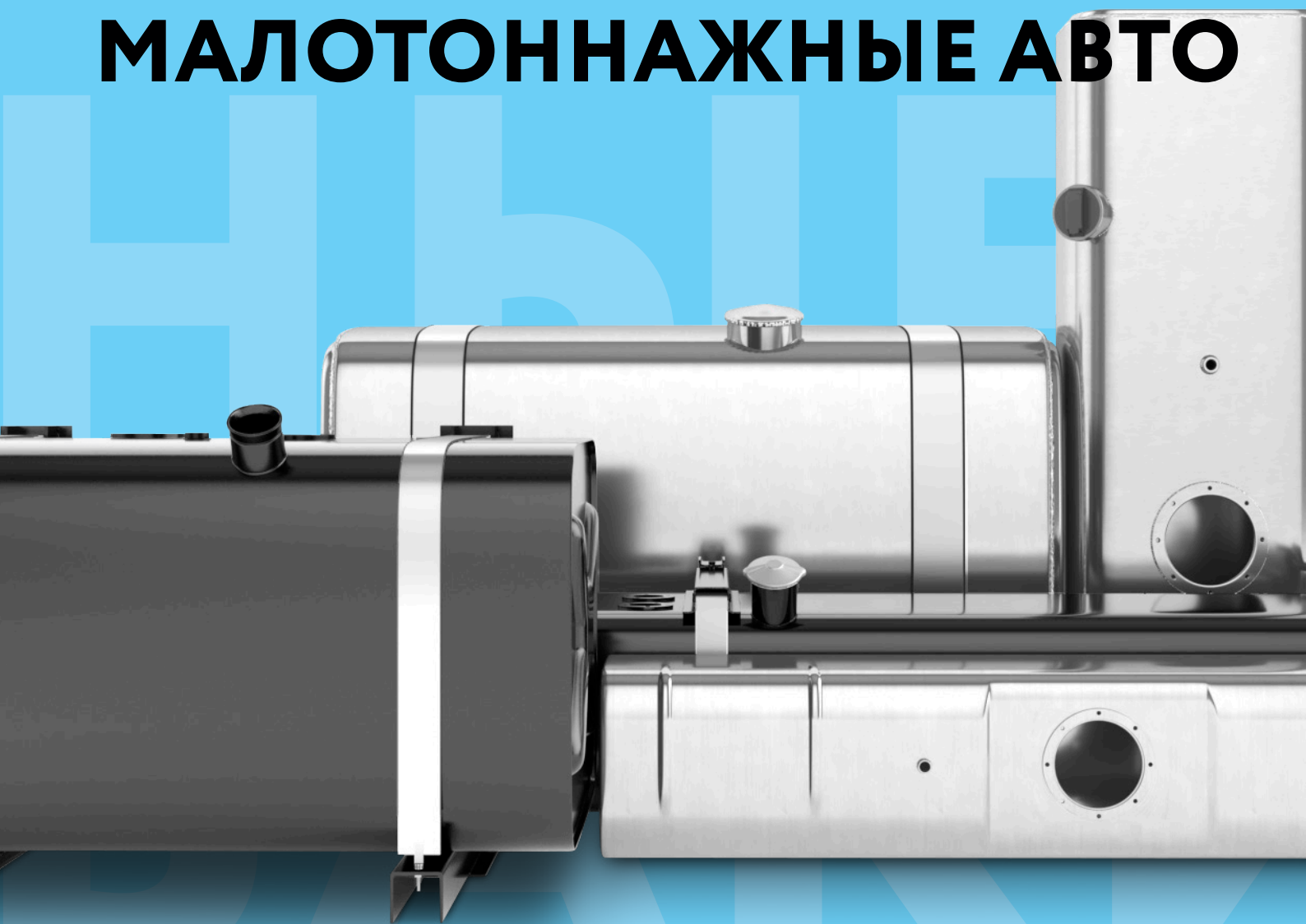

# О КОМПАНИИ



БАКОР

БАКОР по праву является заводом **№1** по производству топливных баков в стране, так как занимает лидирующую позицию с самой широкой номенклатурной линейкой топливных баков в России.

В линейку продукции предприятия входят топливные баки для более чем **30** марок и **200** моделей зарубежных и отечественных автомобилей, бензобаки для легковых автомобилей и внедорожников, маслобаки для гидравлики и ёмкости для дизельных электрогенераторов, а также топливные баки для спецтехники — всего более **1500** наименований.

## Малотоннажные автомобили

HYUNDAI, BAW, FENIX, FORD TRANSIT, FOTON OLLIN, HINO, ISUZU, MITSUBISHI FUSO CANTER, MERCEDES SPRINTER, ПАЗ, ВАЛДАЙ, ГАЗЕЛЬ, ГАЗЕЛЬ NEXT, ЗИЛ



## Большегрузные автомобили

MAN, DAF, SCANIA, MERCEDES, IVECO, RENAULT, VOLVO, HYUNDAI, FAW, SHACMAN, DONGFENG, КАМАЗ, МАЗ, УРАЛ



## Полуприцепы и рефрижераторы

SCHMITZ, KRONE KÖGEL, KÄSSBOHRER, WIELTON, ТОНАР



## Внедорожники и легковые автомобили

УАЗ, PAJERO SPORT, MONTERO, LANCER, TOYOTA, NISSAN, CHEVROLET, MITSUBISHI PAJERO, DAEWOO, И ДРУГИЕ



## Автобусы

НЕФАЗ, ЛИАЗ, HYUNDAI COUNTY, YUTONG



# ПРОИЗВОДСТВО

Полный цикл производства разделён на 3 больших самостоятельных цеха, выпускающие:

## Алюминиевые баки

Для грузовой и малотоннажной коммерческой техники зарубежного и отечественного производства, а также для внедорожников. Здесь имеется отдельный участок по экспериментально-заказной сборке топливных баков сложной конфигурации. Здесь изготавливается как серийная продукция, так и на заказ: от 12 до 1000 литров (от картингов до тяжёлых магистральных тягачей)



## Гидро и маслобаки

Для заводов изготовителей спецтехники. Здесь есть специальный комплекс оборудования и своя производственная линия для изготовления маслобаков, гидробаков и топливных баков сложной конфигурации. Здесь же изготавливаются все топливные ёмкости по спецзаказам клиентов — от баков на мотоциклы до баков на тракторы и даже ёмкости для мобильных заправочных станций



## Серийные стальные баки

Здесь изготавливается продукция для популярных грузовых и коммерческих малотоннажных автомобилей. Здесь расположена производственная линия полного цикла от раскроя листов металла до сдачи на склад готовой продукции. Здесь же располагается участок токарной обработки деталей для производства топливных баков, а также отдельный цех по антикоррозионной обработке внутренней поверхности





Производственные мощности завода позволяют выпускать свыше **5100** топливных баков в месяц

# КАЧЕСТВО

Вся продукция БАКОР сертифицирована и соответствует требованиям нормативных документов Европейской Экономической Комиссии ООН №34-02, КД, а также техническому регламенту Таможенного союза «О безопасности колесных транспортных средств» (ТР ТС 018/2011), утвержденным решением КТС от 09 декабря 2011 г №877.

<b>ЕАЭС</b>		<b>ЕВРАЗИЙСКИЙ ЭКОНОМИЧЕСКИЙ СОЮЗ</b>	
<b>ДЕКЛАРАЦИЯ О СООТВЕТСТВИИ</b>			
Заявитель: Общество с ограниченной ответственностью «Компания Бакор».			
Место нахождения и адрес места осуществления деятельности: 115522, Российская Федерация, город Москва, муниципальный округ Москворечье-Сабурово проспект Пролетарский, дом 17, корпус 1, помещение II, этаж 1, комната 2, офис Б5Р. ОГРН: 1131650018741. Телефон: +78552778731, адрес электронной почты: ds-bakor@mail.ru			
в лице директора Речной Светланы Владимировны			
заявляет, что Топливные баки согласно приложению № 1 на 2 листах.			
изготовитель: Общество с ограниченной ответственностью «Компания Бакор».			
Место нахождения: 115522, Российская Федерация, город Москва, муниципальный округ Москворечье-Сабурово проспект Пролетарский, дом 17, корпус 1, помещение II, этаж 1, комната 2, офис Б5Р. Адрес места осуществления деятельности по изготовлению продукции: 423800, Российская Федерация, Республика Татарстан, город Набережные Челны, улица Полиграфическая, 34В.			
продукция изготовлена в соответствии с конструкторской документацией изготовителя.			
код ТН ВЭД ЕАЭС 8708 99 970 9			
Серийный выпуск			
соответствует требованиям Технического регламента Таможенного союза ТР ТС 018/2011 «О безопасности колесных транспортных средств».			
Декларация о соответствии принята на основании Протоколов испытаний от 15.06.2021 № 288, от 15.06.2021 № 289, от 15.06.2021 № 290 Объединенного испытательного центра Общества с ограниченной ответственностью «ЕвразТест», регистрационный номер РОСС RU.0001.10ТР01.			
Схема декларирования ЭД.			
Дополнительная информация Применяемые документы: Правила ООН N 34-02 «Единые предписания, касающиеся официального утверждения транспортных средств в отношении предотвращения опасности возникновения пожара». Условия хранения, срок хранения и срок службы согласно технической документации.			
Декларация о соответствии действительна с даты регистрации по 15.06.2025 включительно			
		С.В. Речина (инициалы и фамилия руководителя организации-заявителя или физического лица, зарегистрированного в качестве индивидуального предпринимателя)	
Сведения о регистрации декларации о соответствии: Регистрационный номер декларации о соответствии: ЕАЭС N RU Д-РУ.РА01.В.33608/21 Дата регистрации декларации о соответствии 16.06.2021			

Декларация соответствия ЕАЭС

<b>МИНИСТЕРСТВО ТРАНСПОРТА РОССИЙСКОЙ ФЕДЕРАЦИИ</b>	
<b>СИСТЕМА СЕРТИФИКАЦИИ НА АВТОМОБИЛЬНОМ ТРАНСПОРТЕ (ДС АТ)</b>	
<b>ОРГАН ПО СЕРТИФИКАЦИИ</b> ОБЪЕКТОВ АВТОМОБИЛЬНОГО И ГОРОДСКОГО ЭЛЕКТРИЧЕСКОГО ТРАНСПОРТА В СООТВЕТСТВИИ С ОБЛАСТЬЮ АККРЕДИТАЦИИ «ООО «КАМА-ТЕСТ» № ДСАТ RU.MT.160C104 от 28.02.2019 г. 423810, РФ, РТ, г. Набережные Челны, б-р Романтиков, д. 8, кв. 306, тел. 903-319-2219 (423810, г. Набережные Челны, а/я 299) № 092493	
<b>СЕРТИФИКАТ СООТВЕТСТВИЯ</b>	
№ ДСАТ RU.OC104.T00111	
Срок действия с 30.03.2019 по 29.03.2022	
<b>УСЛУГА (РАБОТА)</b> ТЕХНИЧЕСКОЕ ОБСЛУЖИВАНИЕ И РЕМОНТ ТРАНСПОРТНЫХ СРЕДСТВ, МАШИН И ОБОРУДОВАНИЯ (Техническое обслуживание и ремонт легковых автомобилей, грузовых автомобилей и автобусов отечественного и зарубежного производства, прицепов и полуприцепов; прочие услуги по техническому обслуживанию и ремонту АТС – приложение № 181744) Код ОКПД2: 45.20.11.500; 45.20.11.514; 45.20.21.; 45.20.21.211; 5.2.1; 45.20.23.000; 7.4	
<b>СООТВЕТСТВУЕТ ТРЕБОВАНИЯМ НОРМАТИВНЫХ ДОКУМЕНТОВ</b> Системы добровольной сертификации на автомобильном транспорте № РОСС RU.0010.04ТУ00 (полный перечень нормативных документов приведен в приложении к настоящему сертификату соответствия)	
<b>ИСПОЛНИТЕЛЬ</b> Общество с ограниченной ответственностью «Компания Бакор» (ООО «Компания Бакор»), Юридический (фактический) адрес: 115280, город Москва, улица Левинская Слобода, дом 19, этаж 1, офис 4151а (423800, г. Набережные Челны, БСН, ул. Полиграфическая, 34 В) ИНН 1650273215, тел. (8552) 77-87-31 <b>НА ОСНОВАНИИ</b> Акта оценки соответствия услуг (работ) № 04 от 29.03.2019г. Схема сертификации № 2.	
Руководитель по сертификации	 А.С. Назарин
	

Сертификат соответствия

# БАК НА ЗАКАЗ

Компания БАКОР, как производитель баков, изготавливает не только серийные топливные баки. У вас также есть возможность заказать в производство топливный бак по своим индивидуальным размерам и пожеланиям. Причем как в единичном экземпляре, так и для массовой закупки. Абсолютно любые ваши идеи (от картингов и болотоходов до тракторов и дизельных электростанций) топливных баков могут быть успешно реализованы вместе с заводом баков БАКОР.

Мы производим баки на легковые, малотоннажные и грузовые автомобили, а также для различной моторной техники (квадроциклы, лодки, картинги), спецтехники, дорожной техники и топливные баки для дизельных электростанций. При этом мы делаем свою работу в кратчайшие сроки без ущерба для качества. Заказав у нас топливный бак, вы получите не только действительно качественную продукцию, но и существенно сократите свои расходы, поскольку мы производим баки на заказ по самым приемлемым ценам.

## Варианты материала топливного бака

Топливный бак служит для хранения и транспортировки топлива. Традиционно при разработке отечественных автомобилей ГАЗ для производства топливных баков используется сталь. Однако на некоторых современных моделях марки ГАЗ применяется пластик. Завод БАКОР предлагает топливные баки для автомобилей ГАЗ как из стали, так и из алюминия. Каждый из материалов имеет свои преимущества:

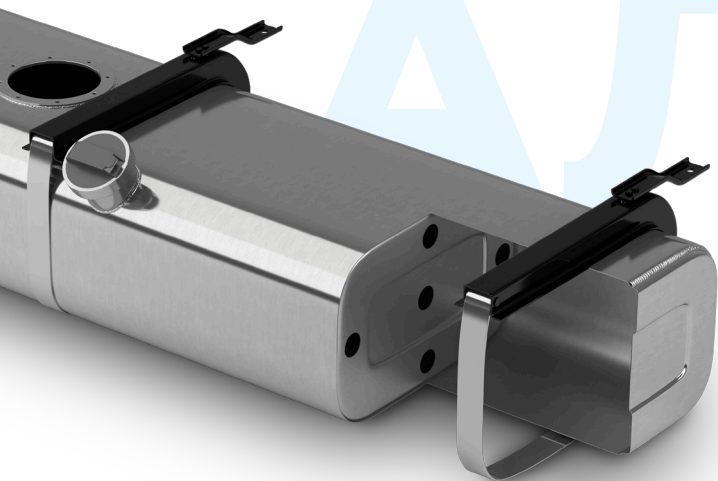

- ⚙️ Не подвержен коррозии
- 💎 Эстетичный внешний вид
- 👉 В 2 раза легче стали
- 📏 Толщина листа 2.5 мм
- 🔗 Цельные перегородки, проваренные по периметру
- 📏 Толщина фланца 14 мм
- 🛡️ Гарантия 36 месяцев

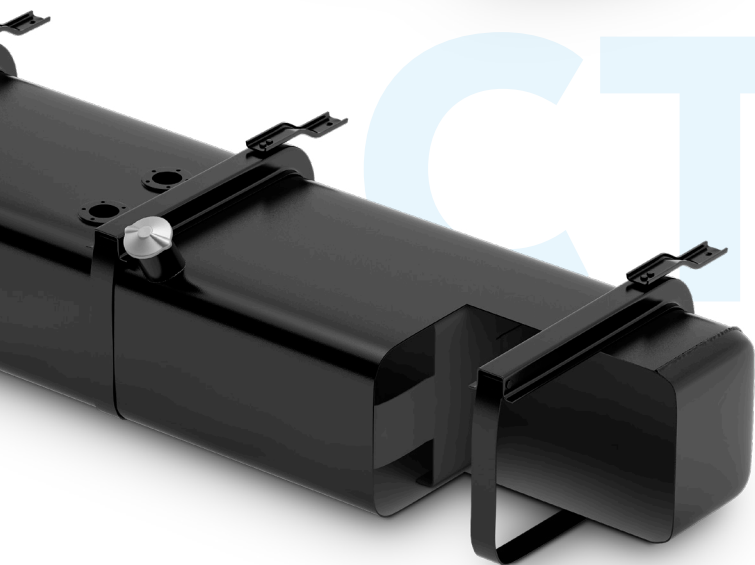

- 💰 Доступный ценовой сегмент
- 🛡️ Ударопрочный материал
- 🔒 Устойчив к динамическим нагрузкам
- 👉 Полимерно-порошковая краска
- 👉 Выштампованные детали
- 🛡️ Антикоррозионное покрытие
- 🛡️ Гарантия 12 месяцев

## Фотографии производства



# АНТИКОР

Общеизвестно, что при взаимодействии незащищенного металла с водой, начинает появляться коррозия. Образование коррозии на внутренних стенках топливного бака, при попадании в него влаги в виде конденсата или воды в составе некачественного топлива, чревато выходом из строя топливной системы автомобиля при забивании фильтров очистки топлива частицами ржавчины. Если более маслянистое дизельное топливо еще препятствует появлению коррозии, покрывая незащищенный металл масляной пленкой, то более сухой бензин никак не защищает стенки бака изнутри. К тому же надо учитывать, что за последние годы, к сожалению, качество металла и топлива отнюдь не улучшилось. Наши испытания по сравнению качества листового металла и топлива 8-летней давности и нынешнего металла и топлива, это подтвердили.

Поэтому для сохранения топливной системы малотоннажных и легковых автомобилей таких марок, как: ГАЗ, УАЗ, HYUNDAI, FUSO, внутренняя поверхность топливных и бензобаков покрывается антикоррозийным покрытием. Оно уникально по своим свойствам и было разработано специально для Завода БАКОР. Данный состав наносится по особой технологии уже после полной сборки и обварки конструкции топливного бака. Поэтому оно не сгорает при обварке и крепко держится на внутренних стенках бака в течение всего срока его эксплуатации. **Такого покрытия нет больше ни у одного производителя топливных баков.** Антикор ежегодно проходит улучшения и открытые испытания в агрессивной среде.

Помимо баков производятся дополнительные комплектующие для продукции компании. Обеспечивать бесперебойный выход такого количества продукции позволяет современное автоматизированное оборудование: аргонная и дуговая сварка на профессиональных сварочных тракторах (станках), прессы от 100 до 600 тонн. Предприятие успешно работает как на выпуск серийной продукции, так и по специальным заказам, включая продукцию также для водного транспорта, рефрижераторов и полуприцепов.

## Несколько фактов о покрытии

- Разработано совместно с Lankwitzer
- Защита от образования коррозии
- Ежегодное улучшение свойств
- Сертификаты на каждую партию состава
- Подобный состав используется при обработке баков вертолётов

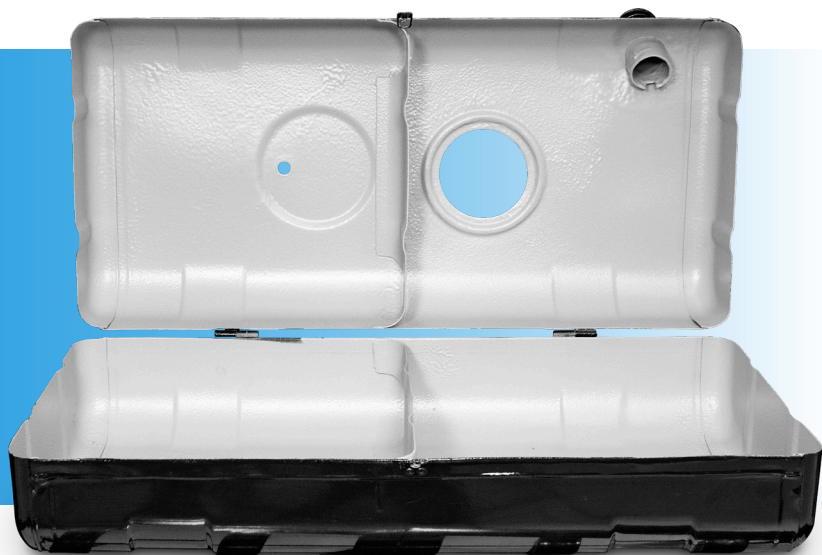







# ЛОГИСТИКА

Собственная логистическая служба завода ежедневно обеспечивает бесперебойную и качественную отгрузку продукции завода, благодаря трём следующим составляющим:

## Федеральная сеть филиалов





География присутствия завода по стране насчитывает 6 филиалов в крупных городах России:

-  Москва (2 филиала)
-  Новосибирск
-  Екатеринбург
-  Краснодар
-  Нижний Новгород
-  Набережные Челны



## Доставка

Мы работаем также со всеми известными транспортными компаниями, чтобы вы могли получить продукцию БАКОР в любом городе России или стран СНГ:

-  Деловые Линии
-  ПЭК
-  Байкал
-  GTD
-  Желдор Экспедиция и др.

## Упаковка

Грамотная и продуманная упаковка (вплоть до деревянной обрешетки топливных баков) обеспечивает целостность и сохранность продукции при ее транспортировке.

Мы позаботились о том, чтобы товар пришел к вам в том же виде, в каком он сошел с конвейера и отправился на склад.



# ТОПЛИВНЫЕ БАКИ МАКРОНАЖНЫЕ АВТО



Объём топливных баков  
от **30 до 250** литров<sup>1</sup>

**79+** позиций номенклатуры для марки ГАЗ

**21+** моделей применимости топливных баков

## Применимость по моделям<sup>2</sup>

ГАЗ	Газель, Газель Бизнес, Газель Фермер, Газель Соболь, Газель Цельнометаллическая, Газель Баргузин, Газель NEXT, Газель NEXT Фермер, Валдай, ГАЗ 66, ГАЗ 3307-3310, Газон NEXT
HYUNDAI	HD 120, HD 35, HD 500, HD 65, HD 72, HD 78, Mighty EX6, Mighty EX8, Mighty EX9
MITSUBISHI	FUSO Canter
HINO	300
ISUZU	NPR 75, NQR 74, NQR 90
IVECO	Daily
FORD	Transit
ЗИЛ	5301
BAW	Fenix
FOTON	Ollin
FREIGHTLINER	FL

## Комплектация

Топливные баки стандартного объёма устанавливаются на оригинальные крепления на штатное место.

## Применяемые профили (В×Ш)

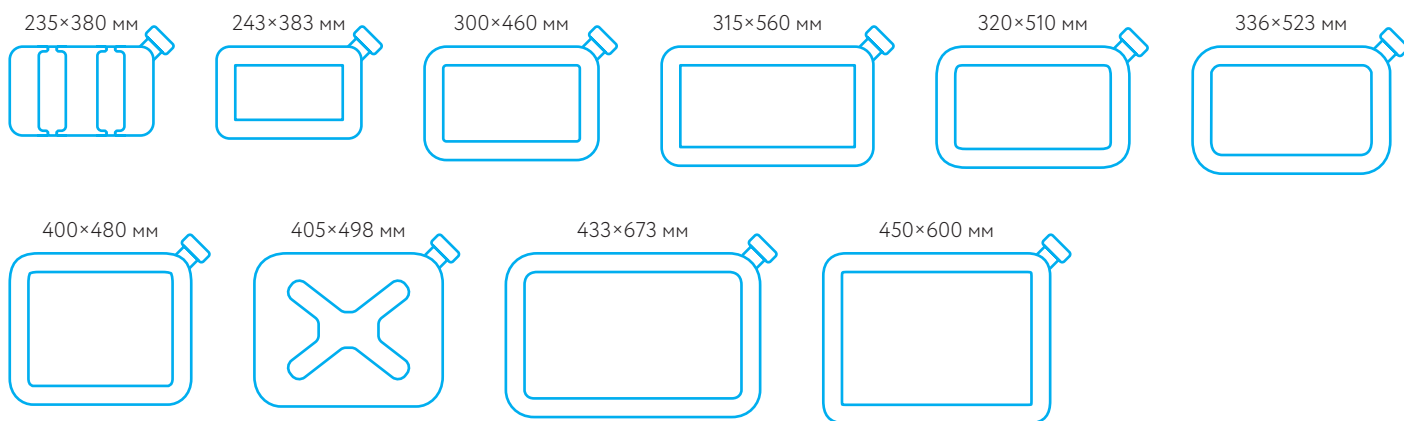

## Материалы

<b>Алюминий</b>	Марка Амг 3 (Россия, Сербия, Германия)
<b>Толщина применяемого листа</b>	2,5 мм
<b>Сталь</b>	Холоднокатанный лист (Россия)
<b>Толщина применяемого листа</b>	1,5 мм
<b>Покрытие внешнее</b>	Полимерно-порошковая краска Teknos (Финляндия)
<b>Покрытие внутреннее</b>	Антикор <sup>3</sup> (Германия)
<b>Гарантия на стальные баки</b>	12 месяцев
<b>Гарантия на алюминиевые баки</b>	36 месяцев

⚠ Номенклатура топливных баков производства Завода БАКОР для марки ГАЗ не ограничивается моделями, указанных в применяемости. Всегда есть возможность изготовить топливные баки на конкретную модель под заказ.

## Фотографии



- <sup>1</sup> В номенклатурной линейке присутствуют как баки стандартного объёма для стандартной рамы, так и баки повышенного объёма для автомобилей с удлинённой рамой
- <sup>2</sup> Объём баков для данной марки свыше 250 л. считается заказной. Информация о заказной продукции представлена на странице 5.
- <sup>3</sup> Авторская разработка завода БАКОР совместно с концерном Lankwitzer. Покрываются стальные баки объёмом до 170 л. Номенклатура, обработанная Антикором помечена символом



Топливный бак 210 л. Газель NEXT с утепленным фланцем  
Код товара: П0021188



Топливный бак 160 л. на Газель NEXT  
Код товара: П0017323



Топливный бак 250л. на ISUZU Forward



Топливный бак 140 л. на Газель NEXT  
Код товара: П0022664



Топливный бак 140 литров на Газель



Топливный бак 250 л. на ГАЗ Валдай  
Код товара: П0017142



Топливный бак 200 л. на IVECO Daily с утепленным фланцем  
Код товара: П0023979

## Профиль 235×380

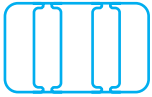

Данный профиль используется для производства стальных баков. Объем баков у данного профиля 70 л. Предназначены для замены оригинального стального бака на автомобилях со стандартной заводской колесной базой 3 м. Баки 70 л. могут быть установлены на штатные крепления без доработок.

Наименование	Код товара	Артикул	Каталожный номер	Габариты, мм	Материал	Толщина металла, мм	Вес брутто, кг
Бензобак 70 литров Газель инжектор	П0020694	BEK70IBK-RG	3302-1101010-20	235×380×830	Сталь	1,5	18
Бензобак 70 литров Газель инжектор АНТИКОР	П0004904	ВTK70IBK-RG-AK	3302-1101010-20	235×380×830	Сталь	1,5	18
Бензобак 70 литров Газель карбюратор	П0020696	BEK70KBK-PG	33023-1101010	235×380×830	Сталь	1,5	18
Бензобак 70 литров Газель карбюратор АНТИКОР	П0004759	ВTK70KBK-PG-AK	33023-1101010	235×380×830	Сталь	1,5	18
Бензобак 70 литров Газель (Соболь, Баргузин) инжектор	П0020698	BEK70IBK-SO	2752-1101010	235×380×830	Сталь	1,5	18
Бензобак 70 литров Газель (Соболь, Баргузин) инжектор АНТИКОР	П0006543	ВTK70IBK-SO-AK	2752-1101010	235×380×830	Сталь	1,5	18
Бензобак 70 литров Газель (Соболь, Баргузин) карбюратор	П0020699	BEK70KBK-SO	2217-1101010	235×380×830	Сталь	1,5	18
Бензобак 70 литров Газель (Соболь, Баргузин) карбюратор АНТИКОР	П0007062	ВTK70KBK-SO-AK	2217-1101010	235×380×830	Сталь	1,5	18
Топливный бак 70 литров Газель (Цельнометаллическая) инжектор	П0020700	BEK70IBK-CE	32213-1101010	235×380×830	Сталь	1,5	18
Топливный бак 70 литров Газель (Цельнометаллическая) инжектор АНТИКОР	П0005887	ВTK70IBK-CE-AK	32213-1101010	235×380×830	Сталь	1,5	18
Топливный бак 70 литров Газель (Цельнометаллическая) карбюратор	П0020701	BEK70KBK-CE	2705-1101010	235×380×830	Сталь	1,5	18
Топливный бак 70 литров Газель (Цельнометаллическая) карбюратор АНТИКОР	П0005654	ВTK70KBK-CE-AK	2705-1101010	235×380×830	Сталь	1,5	18
Бензобак 70 литров Газель (Соболь, Баргузин) инжектор (вместо пластика) АНТИКОР	П0019990	ВTK70NBK-SO-AK	2752-1101010	235×380×830	Сталь	1,5	18

Кол-во перегородок, шт	Совместимость	Рекомендованный комплект установки
1	Газель, Газель Бизнес, Газель Фермер, Газель Next	РТИ (кольцо уплотнительное) погружного модуля Тип К – 1 шт (код товара: П0015756) Комплект метизов на 1 кронштейн Тип К – 2 шт (код товара: П0014261) Хомут топливного бака Тип К (235×380) 70 л – 2 шт (код товара: П0014277) РТИ кронштейна Тип К (резиновые прокладки) – 2 шт (код товара: П0016435) РТИ на хомут (узкая) – 2 шт (код товара: 00000107) Клапан воздушный угловой Тип К – 1 шт (код товара: П0006564) Кронштейн топливного бака Тип К (235×380) верхний – 2 шт (код товара: П0000558)
1	Газель, Газель Бизнес, Газель Фермер, Газель Next	РТИ (кольцо уплотнительное) погружного модуля Тип К – 1 шт (код товара: П0015756) Комплект метизов на 1 кронштейн Тип К – 2 шт (код товара: П0014261) Хомут топливного бака Тип К (235×380) 70 л – 2 шт (код товара: П0014277) РТИ кронштейна Тип К (резиновые прокладки) – 2 шт (код товара: П0016435) РТИ на хомут (узкая) – 2 шт (код товара: 00000107) Клапан воздушный угловой Тип К – 1 шт (код товара: П0006564) Кронштейн топливного бака Тип К (235×380) верхний – 2 шт (код товара: П0000558)
1	Газель Бизнес, Газель, Газель Next, Газель Фермер	Комплект метизов на 1 кронштейн Тип К – 2 шт (код товара: П0014261) РТИ кронштейна Тип К (резиновые прокладки) – 2 шт (код товара: П0016435) РТИ на хомут (узкая) – 2 шт (код товара: 00000107) Клапан воздушный угловой Тип К – 1 шт (код товара: П0006564) РТИ Фланца датчика/топливозаборника (Ростар) – 2 шт (код товара: П0016020) Кронштейн топливного бака Тип К (235×380) верхний – 2 шт (код товара: П0000558) Хомут топливного бака Тип К (243×383) 100л, 120л, 140 л – 2 шт (код товара: П0014021)
1	Газель Бизнес, Газель, Газель Next, Газель Фермер	Комплект метизов на 1 кронштейн Тип К 2 шт (код товара: П0014261) Хомут топливного бака Тип К (235×380) 70 л – 2 шт (код товара: П0014277) РТИ кронштейна Тип К (резиновые прокладки) – 2 шт (код товара: П0016435) РТИ на хомут (узкая) – 2 шт (код товара: 00000107) РТИ Фланца датчика/топливозаборника (Ростар) – 2 шт (код товара: П0016020) Кронштейн топливного бака Тип К (235×380) верхний – 2 шт (код товара: П0000558)
1	Газель Соболь, Баргузин	–
1	Газель Соболь, Баргузин	–
1	Газель Соболь, Баргузин	–
1	Газель Соболь, Баргузин	–
1	Газель Соболь, Баргузин	–
1	Газель Цельнометаллическая	–
1	Газель Цельнометаллическая	–
1	Газель Цельнометаллическая	–
1	Газель Цельнометаллическая	–
1	Газель Соболь, Баргузин	–

**Профиль  
243×383**

Данный профиль используется для производства как стальных, так и алюминиевых баков и подходит для автомобилей ГАЗ с бензиновым или дизельным двигателем. Объем баков у данного профиля варьируется от 30 до 140 л. Предназначены для замены оригинального стального бака на автомобилях с увеличенной колесной базой от 4 м. Баки 30 л. используется для автомобилей с ГБО и могут быть установлены на штатные крепления с переносом одного из кронштейнов на раме. Баки 100, 120, 130 и 140 л. могут быть установлены на автомобили с применением двух стандартных кронштейнов и добавлением одного дополнительного кронштейна из комплектации к баку.

Наименование	Код товара	Артикул	Каталожный номер	Габариты, мм	Материал	Толщина металла, мм	Вес брутто, кг
Бензобак 30 литров Газель инжектор АНТИКОР	П0021211	ВТК30IBK-RG-AK	3302-1101010-20	243×383×400	Сталь	1,5	11
Бензобак 30 литров Газель карбюратор АНТИКОР	П0021212	ВТК30KBK-RG-AK	33023-1101010	243×383×400	Сталь	1,5	11
Топливный бак 30 литров Газель (вместо пластикового) АНТИКОР	П0021214	ВТК30NBK-RG-AK	A21R23.1101006	243×383×400	Сталь	1,5	11
Топливный бак 90 литров Газель 32213 (Цельнометаллическая) инжектор АНТИКОР	П0022016	ВТК90IBK-CE-AK	32213-1101010	243×383×1050	Сталь	1,5	19
Топливный бак 90 литров Газель 2705 (Цельнометаллическая) карбюратор АНТИКОР	П0022017	ВТК90KBK-CE-AK	2705-1101010	243×383×1050	Сталь	1,5	19
Бензобак 100 литров Газель инжектор	П0020702	BEK100IBK-RG	3302-1101010-20	243×383×1170	Сталь	1,5	23
Бензобак 100 литров Газель инжектор АНТИКОР	П0004907	ВТК100IBK-RG-AK	3302-1101010-20	243×383×1170	Сталь	1,5	23
Бензобак 100 литров Газель карбюратор	П0020704	BEK100KBK-PG	33023-1101010	243×383×1170	Сталь	1,5	23
Бензобак 100 литров Газель карбюратор АНТИКОР	П0004783	ВТК100KBK-PG-AK	33023-1101010	243×383×1170	Сталь	1,5	23
Топливный бак 100 литров Газель (вместо пластика) АНТИКОР	П0019270	ВТК100NBK-RG-AK	A21R23.1101006	243×383×1170	Сталь	1,5	23

Кол-во перегородок, шт	Совместимость	Рекомендованный комплект установки
0	Газель, Газель Next, Газель Бизнес	РТИ (кольцо уплотнительное) погружного модуля Тип К – 1 шт (код товара: П0015756) Комплект метизов на 1 кронштейн Тип К – 2 шт (код товара: П0014261) Хомут топливного бака Тип К (235×380) 70 л – 2 шт (код товара: П0014277) РТИ кронштейна Тип К (резиновые прокладки) – 2 шт (код товара: П0016435) РТИ на хомут (узкая) – 2 шт (код товара: 00000107) Клапан воздушный угловой Тип К – 1 шт (код товара: П0006564) Кронштейн топливного бака Тип К (235×380) верхний – 2 шт (код товара: П0000558)
0	Газель	Комплект метизов на 1 кронштейн Тип К – 2 шт (код товара: П0014261) Хомут топливного бака Тип К (235×380) 70 л – 2 шт (код товара: П0014277) РТИ кронштейна Тип К (резиновые прокладки) – 2 шт (код товара: П0016435) РТИ на хомут (узкая) – 2 шт (код товара: 00000107) Клапан воздушный угловой Тип К – 1 шт (код товара: П0006564) РТИ Фланца датчика/топливозаборника (Ростар) – 2 шт (код товара: П0016020) Кронштейн топливного бака Тип К (235×380) верхний – 2 шт (код товара: П0000558)
0	Газель Next new	Комплект метизов на 1 кронштейн Тип К – 2 шт (код товара: П0014261) Хомут топливного бака Тип К (235×380) 70 л – 2 шт (код товара: П0014277) РТИ кронштейна Тип К (резиновые прокладки) – 2 шт (код товара: П0016435) РТИ на хомут (узкая) – 2 шт (код товара: 00000107) Клапан воздушный угловой Тип К – 1 шт (код товара: П0006564) Кронштейн топливного бака Тип К (235×380) NEXT – 2 шт (код товара: П0020182) Пластина ответная кронштейна топливного бака Газель NEXT – 2 шт (код товара: П0020183)
1	Газель Цельнометаллическая	–
1	Газель Цельнометаллическая	–
2	Газель, Газель Бизнес, Газель Фермер, Газель Next	Крючок крепления бака Тип К (235×380) с гайкой – 2 шт (код товара: ) РТИ (кольцо уплотнительное) погружного модуля Тип К – 1 шт (код товара: П0015756) Комплект метизов на 1 кронштейн Тип К – 1 шт (код товара: П0014261) Хомут топливного бака Тип К (235×380) 70 л – 1 шт (код товара: П0014277) РТИ кронштейна Тип К (резиновые прокладки) – 1 шт (код товара: П0016435) РТИ на хомут (узкая) – 1 шт (код товара: 00000107) Клапан воздушный угловой Тип К – 1 шт (код товара: П0006564) Кронштейн топливного бака Тип К (235×380) верхний – 1 шт (код товара: П0000558)
2	Газель, Газель Бизнес, Газель Фермер, Газель Next	Крючок крепления бака Тип К (235×380) с гайкой – 2 шт (код товара: П0020668) РТИ (кольцо уплотнительное) погружного модуля Тип К – 1 шт (код товара: П0015756) Комплект метизов на 1 кронштейн Тип К – 1 шт (код товара: П0014261) Хомут топливного бака Тип К (235×380) 70 л – 1 шт (код товара: П0014277) РТИ кронштейна Тип К (резиновые прокладки) – 1 шт (код товара: П0016435) РТИ на хомут (узкая) – 1 шт (код товара: 00000107) Клапан воздушный угловой Тип К – 1 шт (код товара: П0006564) Кронштейн топливного бака Тип К (235×380) верхний – 1 шт (код товара: П0000558)
2	Газель Бизнес, Газель, Газель Next, Газель Фермер	Крючок крепления бака Тип К (235×380) с гайкой – 2 шт (код товара: П0020668) Комплект метизов на 1 кронштейн Тип К – 1 шт (код товара: П0014261) Хомут топливного бака Тип К (235×380) 70 л – 1 шт (код товара: П0014277) РТИ кронштейна Тип К (резиновые прокладки) – 1 шт (код товара: П0016435) РТИ на хомут (узкая) – 1 шт (код товара: 00000107) РТИ Фланца датчика/топливозаборника (Ростар) – 2 шт (код товара: П0016020) Кронштейн топливного бака Тип К (235×380) верхний – 1 шт (код товара: П0000558)
2	Газель Бизнес, Газель, Газель Next, Газель Фермер	Крючок крепления бака Тип К (235×380) с гайкой – 2 шт (код товара: П0020668) Комплект метизов на 1 кронштейн Тип К – 1 шт (код товара: П0014261) Хомут топливного бака Тип К (235×380) 70 л – 1 шт (код товара: П0014277) РТИ кронштейна Тип К (резиновые прокладки) – 1 шт (код товара: П0016435) РТИ на хомут (узкая) – 1 шт (код товара: 00000107) РТИ Фланца датчика/топливозаборника (Ростар) – 2 шт (код товара: П0016020) Кронштейн топливного бака Тип К (235×380) верхний – 1 шт (код товара: П0000558)
2	Газель Next new, Газель Next фермер	Крючок крепления бака Тип К (235×380) с гайкой – 2 шт (код товара: П0020668) Комплект метизов на 1 кронштейн Тип К – 1 шт (код товара: П0014261) Хомут топливного бака Тип К (235×380) 70 л – 3 шт (код товара: П0014277) РТИ кронштейна Тип К (резиновые прокладки) – 1 шт (код товара: П0016435) РТИ на хомут (узкая) – 3 шт (код товара: 00000107) Клапан воздушный угловой Тип К – 1 шт (код товара: П0006564) Кронштейн топливного бака Тип К (235×380) NEXT – 1 шт (код товара: П0020182) Пластина ответная кронштейна топливного бака Газель NEXT – 3 шт (код товара: П0020183) РТИ (кольцо уплотнительное) погружного модуля Тип К NEXT – 1 шт (код товара: П0019619)

Наименование	Код товара	Артикул	Каталожный номер	Габариты, мм	Материал	Толщина металла, мм	Вес брутто, кг
Топливный бак 100 литров Автобус Газель NEXT АНТИКОР	П0019227			243×383×1170	Сталь	1,5	23
Бензобак 100 литров Газель дополнительный АНТИКОР	П0022660	ВTK100DBK-RG-AK	3302-1101010-20, 33023-1101010, A21R23.1101006	243×383×1170	Сталь	1,5	23
Бензобак 120 литров Газель инжектор	П0020706	BEK120IBK-RG	3302-1101010-20	243×383×1420	Сталь	1,5	28
Бензобак 120 литров Газель инжектор АНТИКОР	П0014667	ВTK120IBK-RG-AK	3302-1101010-20	243×383×1420	Сталь	1,5	28
Бензобак 120 литров Газель карбюратор	П0020708	BEK120KBK-PG	33023-1101010	243×383×1420	Сталь	1,5	28
Бензобак 120 литров Газель карбюратор АНТИКОР	П0006450	ВTK120KBK-PG-AK	33023-1101010	243×383×1420	Сталь	1,5	28
Бензобак 120 литров Газель дополнительный АНТИКОР	П0022662	ВTK120DBK-RG-AK	3302-1101010-20, 33023-1101010, A21R23.1101006	243×383×1420	Сталь	1,5	28
Топливный бак 120 литров Газель (вместо пластика) АНТИКОР	П0019366	ВTK120NBK-RG-AK	A21R23.1101006	243×383×1420	Сталь	1,5	28
Бензобак 140 литров Газель инжектор	П0020710	BEK140IBK-RG	3302-1101010-20	243×383×1640	Сталь	1,5	31
Бензобак 140 литров Газель инжектор АНТИКОР	П0006685	ВTK140IBK-RG-AK	3302-1101010-20	243×383×1640	Сталь	1,5	31



Наименование	Код товара	Артикул	Каталожный номер	Габариты, мм	Материал	Толщина металла, мм	Вес брутто, кг
Бензобак 140 литров Газель карбюратор	П0020712	BEK140KBK-PG	33023-1101010	243×383×1640	Сталь	1,5	31
Бензобак 140 литров Газель карбюратор АНТИКОР	П0014844	ВTK140KBK-PG-AK	33023-1101010	243×383×1640	Сталь	1,5	31
Бензобак 140 литров Газель дополнительный АНТИКОР	П0022664	ВTK140DBK-RG-AK	3302-1101010-20, 33023-1101010, A21R23.1101006	243×383×1640	Сталь	1,5	31
Топливный бак 140 литров Газель (вместо пластика) АНТИКОР	П0019370	ВTK140NBK-RG-AK	A21R23.1101006	243×383×1640	Сталь	1,5	31
Алюминиевый бензобак 30 литров Газель инжектор	П0021207	ARK30IBK-RS	3302-1101010-20	243×383×400	Алюминий	2,5	10
Алюминиевый бензобак 30 литров Газель карбюратор	П0021208	ARK30KBK-RS	33023-1101010	243×383×400	Алюминий	2,5	10
Алюминиевый топливный бак 30 литров Газель (вместо пластикового)	П0021209	ARK30NBK-RS	A21R23.1101006	243×383×400	Алюминий	2,5	10
Алюминиевый бензобак 70 литров Газель инжектор	П0017218	AKK70IBK-RS	3302-1101010-20	243×383×830	Алюминий	2,5	19
Алюминиевый бензобак 70 литров Газель карбюратор	П0015540	AKK70KBK-RS	33023-1101010	243×383×830	Алюминий	2,5	19
Алюминиевый бензобак 70 литров Газель (Соболь, Баргузин) инжектор	П0015692	AKK70IBK-SO	2752-1101010	243×383×830	Алюминий	2,5	19
Алюминиевый бензобак 70 литров Газель (Соболь, Баргузин) карбюратор	П0015693	AKK70KBK-SO	2217-1101010	243×383×830	Алюминий	2,5	19
Алюминиевый топливный бак 70 литров Газель (Цельнометаллическая) инжектор	П0015688	AKK70IBK-CE	32213-1101010	243×383×830	Алюминий	2,5	19

Кол-во перегородок, шт	Совместимость	Рекомендованный комплект установки
3	Газель	Крючок крепления бака Тип К (235×380) с гайкой — 1 шт (код товара: П0020668) Комплект метизов на 1 кронштейн Тип К — 1 шт (код товара: П0014261) Хомут топливного бака Тип К (235×380) 70 л — 1 шт (код товара: П0014277) РТИ кронштейна Тип К (резиновые прокладки) — 1 шт (код товара: П0016435) РТИ на хомут (узкая) — 1 шт (код товара: 00000107) РТИ Фланца датчика/топливозаборника (Ростар) — 2 шт (код товара: П0016020) Кронштейн топливного бака Тип К (235×380) верхний — 1 шт (код товара: П0000558)
3	Газель	Крючок крепления бака Тип К (235×380) с гайкой — 1 шт (код товара: П0020668) Комплект метизов на 1 кронштейн Тип К — 1 шт (код товара: П0014261) Хомут топливного бака Тип К (235×380) 70 л — 1 шт (код товара: П0014277) РТИ кронштейна Тип К (резиновые прокладки) — 1 шт (код товара: П0016435) РТИ на хомут (узкая) — 1 шт (код товара: 00000107) РТИ Фланца датчика/топливозаборника (Ростар) — 2 шт (код товара: П0016020) Кронштейн топливного бака Тип К (235×380) верхний — 1 шт (код товара: П0000558)
3	Газель, Газель Бизнес, Газель Next	Датчик уровня топлива Тип К (230 мм) карбюратор — 1 шт (код товара: П0014931) Топливаборник Тип К (230 мм) карбюратор — 1 шт (код товара: П0014936) Комплект метизов на 1 кронштейн Тип К — 3 шт (код товара: П0014261) Хомут топливного бака Тип К (235×380) 70 л — 3 шт (код товара: П0014277) РТИ кронштейна Тип К (резиновые прокладки) — 3 шт (код товара: П0016435) РТИ на хомут (узкая) — 3 шт (код товара: 00000107) Клапан воздушный угловой Тип К — 1 шт (код товара: П0006564) РТИ Фланца датчика/топливозаборника (Ростар) — 2 шт (код товара: П0016020) Кронштейн топливного бака Тип К (235×380) верхний — 3 шт (код товара: П0000558)
3	Газель Next new	Крючок крепления бака Тип К (235×380) с гайкой — 2 шт (код товара: П0020668) Комплект метизов на 1 кронштейн Тип К — 1 шт (код товара: П0014261) Хомут топливного бака Тип К (235×380) 70 л — 3 шт (код товара: П0014277) РТИ кронштейна Тип К (резиновые прокладки) — 1 шт (код товара: П0016435) РТИ на хомут (узкая) — 3 шт (код товара: 00000107) Клапан воздушный угловой Тип К — 1 шт (код товара: П0006564) Кронштейн топливного бака Тип К (235×380) NEXT — 1 шт (код товара: П0020182) Пластина ответная кронштейна топливного бака Газель NEXT — 3 шт (код товара: П0020183) РТИ (кольцо уплотнительное) погружного модуля Тип К NEXT — 1 шт (код товара: П0019619)
0	Газель Next, Газель, Газель Бизнес	РТИ (кольцо уплотнительное) погружного модуля Тип К — 1 шт (П0015756) Комплект метизов на 1 кронштейн Тип К — 2 шт (П0014261) Хомут топливного бака Тип К (235×380) 70 л — 2 шт (П0014277) РТИ кронштейна Тип К (резиновые прокладки) — 2 шт (П0016435) РТИ на хомут (узкая) — 2 шт (00000107) Клапан воздушный угловой Тип К — 1 шт (П0006564) Кронштейн топливного бака Тип К (235×380) верхний — 2 шт (П0000558)
0	Газель Next, Газель, Газель Бизнес	Комплект метизов на 1 кронштейн Тип К — 2 шт (код товара: П0014261) Хомут топливного бака Тип К (235×380) 70 л — 2 шт (код товара: П0014277) РТИ кронштейна Тип К (резиновые прокладки) — 2 шт (код товара: П0016435) РТИ на хомут (узкая) — 2 шт (код товара: 00000107) Клапан воздушный угловой Тип К — 1 шт (код товара: П0006564) РТИ Фланца датчика/топливозаборника (Ростар) — 2 шт (код товара: П0016020) Кронштейн топливного бака Тип К (235×380) верхний — 2 шт (код товара: П0000558)
0	Газель Next new	Комплект метизов на 1 кронштейн Тип К — 2 шт (код товара: П0014261) Хомут топливного бака Тип К (235×380) 70 л — 2 шт (код товара: П0014277) РТИ кронштейна Тип К (резиновые прокладки) — 2 шт (П0016435) РТИ на хомут (узкая) — 2 шт (код товара: 00000107) Клапан воздушный угловой Тип К — 1 шт (код товара: П0006564) РТИ Фланца датчика/топливозаборника (Ростар) — 2 шт (код товара: П0016020) Кронштейн топливного бака Тип К (235×380) верхний — 2 шт (код товара: П0000558)
1	Газель, Газель Бизнес, Газель Фермер, Газель Next	РТИ (кольцо уплотнительное) погружного модуля Тип К — 1 шт (П0015756) Комплект метизов на 1 кронштейн Тип К — 2 шт (П0014261) Хомут топливного бака Тип К (235×380) 70 л — 2 шт (П0014277) РТИ кронштейна Тип К (резиновые прокладки) — 2 шт (П0016435) РТИ на хомут (узкая) — 2 шт (00000107) Клапан воздушный угловой Тип К — 1 шт (П0006564) Кронштейн топливного бака Тип К (235×380) верхний — 2 шт (П0000558)
1	Газель Бизнес, Газель, Газель Next, Газель Фермер	Комплект метизов на 1 кронштейн Тип К — 2 шт (П0014261) Хомут топливного бака Тип К (235×380) 70 л — 2 шт (П0014277) РТИ кронштейна Тип К (резиновые прокладки) — 2 шт (П0016435) РТИ на хомут (узкая) — 2 шт (00000107) Клапан воздушный угловой Тип К — 1 шт (П0006564) РТИ Фланца датчика/топливозаборника (Ростар) — 2 шт (П0016020) Кронштейн топливного бака Тип К (235×380) верхний — 2 шт (П0000558)
1	Газель Соболь, Баргузин	—
1	Газель Соболь, Баргузин	—
1	Газель Цельнометаллическая	—

Наименование	Код товара	Артикул	Каталожный номер	Габариты, мм	Материал	Толщина металла, мм	Вес брутто, кг
Алюминиевый топливный бак 70 литров Газель (Цельнометаллическая) карбюратор	П0015689	АКК70КВК-СЕ	2705-1101010	243×383×830	Алюминий	2,5	18
Алюминиевый бензобак 70 литров Газель (Соболь, Баргузин) инжектор (вместо пластика)	П0021507	АКК70ІРВК-СО		243×383×830	Алюминий	2,5	19
Алюминиевый топливный бак 90 литров Газель 32213 (Цельнометаллическая) инжектор	П0022020	АКК90ІВК-СЕ	32213-1101010	243×383×1050	Алюминий	2,5	24
Алюминиевый топливный бак 90 литров Газель 2705 (Цельнометаллическая) карбюратор	П0022021	АКК90КВК-СЕ	2705-1101010	243×383×1050	Алюминий	2,5	24
Алюминиевый бензобак 100 литров Газель инжектор	П0017219	АUK100ІВК-RS	3302-1101010-20	243×383×1170	Алюминий	2,5	26
Алюминиевый бензобак 100 литров Газель карбюратор	П0016761	АUK100КВК-RS	33023-1101010	243×383×1170	Алюминий	2,5	23
Алюминиевый топливный бак 100 литров Газель (вместо пластика)	П0019374	АUK100NBK-RS	A21R23.1101006	243×383×1170	Алюминий	2,5	26
Алюминиевый топливный бак 100 литров Автобус Газель NEXT	П0019955			243×383×1170	Алюминий	2,5	26
Алюминиевый бензобак 120 литров Газель инжектор	П0017211	АUK120ІВК-RS	3302-1101010-20	243×383×1420	Алюминий	2,5	28
Алюминиевый бензобак 120 литров Газель карбюратор	П0017072	АUK120КВК-RS	33023-1101010	243×383×1420	Алюминий	2,5	28
Алюминиевый топливный бак 120 литров Газель (вместо пластика)	П0019376	АUK120NBK-RS	A21R23.1101006	243×383×1420	Алюминий	2,5	28

Кол-во перегородок, шт	Совместимость	Рекомендованный комплект установки
1	Газель Цельнометаллическая	—
1	Газель Соболь, Баргузин	—
1	Газель Цельнометаллическая	—
1	Газель Цельнометаллическая	—
3	Газель, Газель Бизнес, Газель Фермер, Газель Next	Крючок крепления бака Тип К (235×380) с гайкой — 2 шт (код товара: П0020668) РТИ (кольцо уплотнительное) погружного модуля Тип К — 1 шт (код товара: П0015756) Комплект метизов на 1 кронштейн Тип К — 1 шт (код товара: П0014261) Хомут топливного бака Тип К (235×380) 70 л — 1 шт (код товара: П0014277) РТИ кронштейна Тип К (резиновые прокладки) — 1 шт (код товара: П0016435) РТИ на хомут (узкая) — 1 шт (код товара: 00000107) Клапан воздушный угловой Тип К — 1 шт (код товара: П0006564) Кронштейн топливного бака Тип К (235×380) верхний — 1 шт (код товара: П0000558)
3	Газель Бизнес, Газель, Газель Next, Газель Фермер	Крючок крепления бака Тип К (235×380) с гайкой — 2 шт (код товара: П0020668) Комплект метизов на 1 кронштейн Тип К — 1 шт (код товара: П0014261) Хомут топливного бака Тип К (235×380) 70 л — 1 шт (код товара: П0014277) РТИ кронштейна Тип К (резиновые прокладки) — 1 шт (код товара: П0016435) РТИ на хомут (узкая) — 1 шт (код товара: 00000107) Клапан воздушный угловой Тип К — 1 шт (код товара: П0006564) РТИ Фланца датчика/топливозаборника (Ростар) — 2 шт (код товара: П0016020) Кронштейн топливного бака Тип К (235×380) верхний — 1 шт (код товара: П0000558)
3	Газель Next new, Газель Next фермер	Крючок крепления бака Тип К (235×380) с гайкой — 2 шт (П0020668) Комплект метизов на 1 кронштейн Тип К — 1 шт (П0014261) Хомут топливного бака Тип К (235×380) 70 л — 3 шт (П0014277) РТИ кронштейна Тип К (резиновые прокладки) — 1 шт (П0016435) РТИ на хомут (узкая) — 3 шт (00000107) Клапан воздушный угловой Тип К — 1 шт (П0006564) Кронштейн топливного бака Тип К (235×380) NEXT — 1 шт (П0020182) Пластина ответная кронштейна топливного бака Газель NEXT — 3 шт (П0020183) РТИ (кольцо уплотнительное) погружного модуля Тип К NEXT — 1 шт (П0019619)
3	Автобус Газель Next	—
3	Газель, Газель Бизнес, Газель Фермер, Газель Next	Крючок крепления бака Тип К (235×380) с гайкой — 2 шт (код товара: П0020668) РТИ (кольцо уплотнительное) погружного модуля Тип К — 1 шт (код товара: П0015756) Комплект метизов на 1 кронштейн Тип К — 1 шт (код товара: П0014261) Хомут топливного бака Тип К (235×380) 70 л — 1 шт (код товара: П0014277) РТИ кронштейна Тип К (резиновые прокладки) — 1 шт (код товара: П0016435) РТИ на хомут (узкая) — 1 шт (код товара: 00000107) Клапан воздушный угловой Тип К — 1 шт (код товара: П0006564) Кронштейн топливного бака Тип К (235×380) верхний — 1 шт (код товара: П0000558)
3	Газель Бизнес, Газель, Газель Next, Газель Фермер	Крючок крепления бака Тип К (235×380) с гайкой — 2 шт (код товара: П0020668) Комплект метизов на 1 кронштейн Тип К — 1 шт (код товара: П0014261) Хомут топливного бака Тип К (235×380) 70 л — 1 шт (код товара: П0014277) РТИ кронштейна Тип К (резиновые прокладки) — 1 шт (код товара: П0016435) РТИ на хомут (узкая) — 1 шт (код товара: 00000107) Клапан воздушный угловой Тип К — 1 шт (код товара: П0006564) РТИ Фланца датчика/топливозаборника (Ростар) — 2 шт (код товара: П0016020) Кронштейн топливного бака Тип К (235×380) верхний — 1 шт (код товара: П0000558)
3	Газель Next new, Газель Next фермер	Крючок крепления бака Тип К (235×380) с гайкой — 2 шт (код товара: П0020668) Комплект метизов на 1 кронштейн Тип К — 1 шт (код товара: П0014261) Хомут топливного бака Тип К (235×380) 70 л — 3 шт (код товара: П0014277) РТИ кронштейна Тип К (резиновые прокладки) — 1 шт (код товара: П0016435) РТИ на хомут (узкая) — 3 шт (код товара: 00000107) Клапан воздушный угловой Тип К — 1 шт (код товара: П0006564) Кронштейн топливного бака Тип К (235×380) NEXT — 1 шт (код товара: П0020182) Пластина ответная кронштейна топливного бака Газель NEXT — 3 шт (код товара: П0020183) РТИ (кольцо уплотнительное) погружного модуля Тип К NEXT — 1 шт (код товара: П0019619)

Наименование	Код товара	Артикул	Каталожный номер	Габариты, мм	Материал	Толщина металла, мм	Вес брутто, кг
Алюминиевый бензобак 130 литров Газель инжектор	П0016530	AUK130IBK-RS	3302-1101010-20	243×383×1520	Алюминий	2,5	31
Алюминиевый бензобак 130 литров Газель карбюратор	П0018333	AUK130KBK-RS	33023-1101010	243×383×1520	Алюминий	2,5	31
Алюминиевый топливный бак 130 литров Газель (вместо пластика)	П0019378	AUK130NBK-RS	A21R23.1101006	243×383×1520	Алюминий	2,5	31
Алюминиевый бензобак 140 литров Газель инжектор	П0016762	AUK140IBK-RS	3302-1101010-20	243×383×1640	Алюминий	2,5	33
Алюминиевый бензобак 140 литров Газель карбюратор	П0018331	AUK140KBK-RS	33023-1101010	243×383×1640	Алюминий	2,5	33
Алюминиевый топливный бак 140 литров Газель (вместо пластика)	П0019380	AUK140NBK-RS	A21R23.1101006	243×383×1640	Алюминий	2,5	33

### Профиль 300×460



Данный профиль используется для производства стальных баков и подходит для автомобилей с бензиновым инжекторным или дизельным двигателем. Предназначен для замены оригинального стального бака на автомобилях со стандартной колёсной базой 3 м. Нужен для увеличения запаса топлива при ограниченном пространстве на раме. Обладая длиной, аналогичной оригинальному, бак вмещает в себя на 50% больше топлива. При этом бак может быть установлен только с применением креплений производства БАКОР и ремкомплект для удлинения погружного модуля насоса. Этот ремкомплект отличается по составу в зависимости от погружного модуля (с пластиковым оголовком для дизельного двигателя, со стальным оголовком для дизельного двигателя, с пластиковым оголовком для бензинового двигателя, со стальным оголовком для бензинового двигателя).

Наименование	Код товара	Артикул	Каталожный номер	Габариты, мм	Материал	Толщина металла, мм	Вес брутто, кг
Бензобак 105 литров Газель инжектор АНТИКОР	П0017137	BTL105IBK-RG-AK	3302-1101010-20	300×460×850	Сталь	1,5	24
Топливный Бак 105 л. ГАЗ-33104 Валдай АНТИКОР	П0007007		33104-1101010	300×460×850	Сталь	1,5	24
Топливный бак 105 литров ГАЗ 66 (левый) АНТИКОР	П0003769	BTL105LBK-OT-AK	66-1101010-10	300×460×865	Сталь	1,5	28

Кол-во перегородок, шт	Совместимость	Рекомендованный комплект установки
3	Газель, Газель Бизнес, Газель Next	Крючок крепления бака Тип К (235×380) с гайкой — 2 шт (код товара: П0020668) РТИ (кольцо уплотнительное) погружного модуля Тип К — 1 шт (код товара: П0015756) Комплект метизов на 1 кронштейн Тип К — 1 шт (код товара: П0014261) Хомут топливного бака Тип К (235×380) 70 л — 1 шт (код товара: П0014277) РТИ кронштейна Тип К (резиновые прокладки) — 1 шт (код товара: П0016435) РТИ на хомут (узкая) — 1 шт (код товара: 00000107) Клапан воздушный угловой Тип К — 1 шт (код товара: П0006564) Кронштейн топливного бака Тип К (235×380) верхний — 1 шт (код товара: П0000558)
3	Газель Бизнес, Газель, Газель Next	Крючок крепления бака Тип К (235×380) с гайкой — 2 шт (код товара: П0020668) Комплект метизов на 1 кронштейн Тип К — 1 шт (код товара: П0014261) Хомут топливного бака Тип К (235×380) 70 л — 1 шт (код товара: П0014277) РТИ кронштейна Тип К (резиновые прокладки) — 1 шт (код товара: П0016435) РТИ на хомут (узкая) — 1 шт (код товара: 00000107) Клапан воздушный угловой Тип К — 1 шт (код товара: П0006564) РТИ Фланца датчика/топливозаборника (Ростар) — 2 шт (код товара: П0016020) Кронштейн топливного бака Тип К (235×380) верхний — 1 шт (код товара: П0000558)
3	Газель Next new	Крючок крепления бака Тип К (235×380) с гайкой — 2 шт (код товара: П0020668) Комплект метизов на 1 кронштейн Тип К — 1 шт (код товара: П0014261) Хомут топливного бака Тип К (235×380) 70 л — 3 шт (код товара: П0014277) РТИ кронштейна Тип К (резиновые прокладки) — 1 шт (код товара: П0016435) РТИ на хомут (узкая) — 3 шт (код товара: 00000107) Клапан воздушный угловой Тип К — 1 шт (код товара: П0006564) Кронштейн топливного бака Тип К (235×380) NEXT — 1 шт (код товара: П0020182) Пластина ответная кронштейна топливного бака Газель NEXT — 3 шт (код товара: П0020183) РТИ (кольцо уплотнительное) погружного модуля Тип К NEXT — 1 шт (код товара: П0019619)
3	Газель, Газель Бизнес, Газель Next	Крючок крепления бака Тип К (235×380) с гайкой — 2 шт (код товара: П0020668) РТИ (кольцо уплотнительное) погружного модуля Тип К — 1 шт (код товара: П0015756) Комплект метизов на 1 кронштейн Тип К — 1 шт (код товара: П0014261) Хомут топливного бака Тип К (235×380) 70 л — 1 шт (код товара: П0014277) РТИ кронштейна Тип К (резиновые прокладки) — 1 шт (код товара: П0016435) РТИ на хомут (узкая) — 1 шт (код товара: 00000107) Клапан воздушный угловой Тип К — 1 шт (код товара: П0006564) Кронштейн топливного бака Тип К (235×380) верхний — 1 шт (код товара: П0000558)
3	Газель Бизнес, Газель, Газель Next	Крючок крепления бака Тип К (235×380) с гайкой — 2 шт (код товара: П0020668) Комплект метизов на 1 кронштейн Тип К — 1 шт (код товара: П0014261) Хомут топливного бака Тип К (235×380) 70 л — 1 шт (код товара: П0014277) РТИ кронштейна Тип К (резиновые прокладки) — 1 шт (код товара: П0016435) РТИ на хомут (узкая) — 1 шт (код товара: 00000107) Клапан воздушный угловой Тип К — 1 шт (код товара: П0006564) РТИ Фланца датчика/топливозаборника (Ростар) — 2 шт (код товара: П0016020) Кронштейн топливного бака Тип К (235×380) верхний — 1 шт (код товара: П0000558)
3	Газель Next new	Крючок крепления бака Тип К (235×380) с гайкой — 2 шт (код товара: П0020668) Комплект метизов на 1 кронштейн Тип К — 1 шт (код товара: П0014261) Хомут топливного бака Тип К (235×380) 70 л — 3 шт (код товара: П0014277) РТИ кронштейна Тип К (резиновые прокладки) — 1 шт (код товара: П0016435) РТИ на хомут (узкая) — 3 шт (код товара: 00000107) Клапан воздушный угловой Тип К — 1 шт (код товара: П0006564) Кронштейн топливного бака Тип К (235×380) NEXT — 1 шт (код товара: П0020182) Пластина ответная кронштейна топливного бака Газель NEXT — 3 шт (код товара: П0020183) РТИ (кольцо уплотнительное) погружного модуля Тип К NEXT — 1 шт (код товара: П0019619)
Кол-во перегородок, шт	Совместимость	Рекомендованный комплект установки
2	Газель, Газель Next, Газель Бизнес	Хомут топливного бака Тип L (300×460) — 2 шт (код товара: П0006526) РТИ на кронштейн (широкая) — 2 шт (код товара: 00000106) Комплект метизов на 2 кронштейна — 1 шт (код товара: 00000549) РТИ (кольцо уплотнительное) погружного модуля Тип К — 1 шт (код товара: П0015756) РТИ на хомут (узкая) — 2 шт (код товара: 00000107) Клапан воздушный угловой Тип К — 1 шт (код товара: П0006564) Кронштейн топливного бака Тип L (300×460) — 2 шт (код товара: П0005961)
2	Газель Фермер, Газель, Газель Next, Газель Бизнес, Валдай, Газон Next, ГАЗ-3307, ГАЗ-3308, ГАЗ-3309, ГАЗ-3310	Хомут топливного бака Тип L (300×460) — 2 шт (код товара: П0006526) РТИ на кронштейн (широкая) — 2 шт (код товара: 00000106) Комплект метизов на 2 кронштейна — 1 шт (код товара: 00000549) РТИ на хомут (узкая) — 2 шт (код товара: 00000107) Кронштейн топливного бака Тип L (300×460) — 2 шт (код товара: П0005961)
2	ГАЗ 66	—

Наименование	Код товара	Артикул	Каталожный номер	Габариты, мм	Материал	Толщина металла, мм	Вес брутто, кг
Топливный бак 105 литров ГАЗ 66 (правый) АНТИКОР	П0003770	BTL105PBK-OT-AK	66-1101010-20	300×460×850	Сталь	1,5	24
Топливный бак с откидной крышкой 105 литров ГАЗ АНТИКОР	П0003556	BTL105BK-OT-AK	4301-1101010-02, 4301-1101010-02, 4301-1101010-02, 4301-1101010-02, 4301-1101010-02	300×460×850	Сталь	1,5	24
Топливный бак 105 литров ПАЗ АНТИКОР	П0003556	BTL105BK-OT-AK	4301-1101010-02, 4301-1101010-02, 4301-1101010-02, 4301-1101010-02, 4301-1101010-02	300×460×850	Сталь	1,5	24
Топливный бак 105 литров ГАЗ АНТИКОР	П0004146	BTL105BK-PO-AK	4301-1101010-02	300×460×850	Сталь	1,5	24

### Профиль 315×560



Данный профиль используется для производства стальных баков и был разработан специально для изготовления баков увеличенного объема для автомобилей Валдай. У данного профиля есть 2 наименования баков с разными объемами: 200 и 250 л. Предназначены для замены оригинального стального бака на автомобилях Валдай с любой колёсной базой. Нужен для существенного увеличения запаса топлива. Баки этого профиля могут быть установлены только с применением креплений производства БАКОР. Отличительной особенностью баков данного профиля является отсутствие необходимости увеличивать длину топливозаборника: его вместе с датчиком уровня топлива можно переставить с оригинального бака.

Наименование	Код товара	Артикул	Каталожный номер	Габариты, мм	Материал	Толщина металла, мм	Вес брутто, кг
Бензобак 200 литров Валдай	П0005652	—	33104-1101010	315×560×1200	Сталь	1,5	49
Бензобак 250 литров Валдай	П0017142	—	33104-1101010	315×560×1500	Сталь	1,5	49

### Профиль 320×510



Данный профиль используется для производства алюминиевых баков и подходит для автомобилей с бензиновым инжекторным или дизельным двигателем. У данного профиля есть несколько наименований баков с разными объемами. Предназначены для замены оригинального стального бака на автомобилях как со стандартной колёсной базой 3 м (120 л.), так и на автомобилях с увеличенной колесной базой от 4 м (150, 190 и 210 л). Нужен для существенного увеличения запаса топлива при ограниченном пространстве на раме. Баки этого профиля могут быть установлены только с применением креплений производства БАКОР. Отличительной особенностью баков данного профиля является отсутствие необходимости увеличивать длину погружного модуля Газель, благодаря утопленной площадке фланца под погружной модуль.

Наименование	Код товара	Артикул	Каталожный номер	Габариты, мм	Материал	Толщина металла, мм	Вес брутто, кг
Алюминиевый бензобак с утопленным фланцем 120 литров	П0021184	AUW120IUFBK-RS	3302-1101010-20	320×510×870	Алюминий	2,5	28
Алюминиевый топливный бак с утопленным фланцем 120 литров (вместо пластика)	П0021191	AUW120NUFBK-RS	A21R23.1101006	320×510×870	Алюминий	2,5	28
Алюминиевый топливный бак 130 литров Газон Next, Валдай	П0023162	AUW130NBK-RS	—	320×510×870	Алюминий	2,5	29
Алюминиевый бензобак с утопленным фланцем 150 литров	П0021112	AUW150IUFBK-RS	3302-1101010-20	320×510×1080	Алюминий	2,5	33

Кол-во перегородок, шт	Совместимость	Рекомендованный комплект установки
2	ГАЗ 66	—
2	ПАЗ	—
2	ПАЗ	—
2	ГАЗ 3307-3310	—

Кол-во перегородок, шт	Совместимость	Рекомендованный комплект установки
2	Газон Next, Валдай	—
2	Газон Next, Валдай	—

Кол-во перегородок, шт	Совместимость	Рекомендованный комплект установки
1	Газель Next, Газель, Газель Бизнес	Кронштейн алюминиевого бака Тип W (320×510) — 2 шт (код товара: П0014911) РТИ на кронштейн (широкая) — 2 шт (код товара: 00000106) Комплект метизов на 2 кронштейна — 1 шт (код товара: 00000549) РТИ (кольцо уплотнительное) погружного модуля Тип К — 1 шт (код товара: П0015756) РТИ на хомут (узкая) — 2 шт (код товара: 00000107) Клапан воздушный угловой Тип К — 1 шт (код товара: П0006564) Лента-хомут алюминиевого бака Тип W (320×510) — 2 шт (код товара: П0014957)
1	Газель Next new	Кронштейн алюминиевого бака Тип W (320×510) — 2 шт (код товара: П0014911) РТИ на кронштейн (широкая) — 2 шт (код товара: 00000106) Комплект метизов на 2 кронштейна — 1 шт (код товара: 00000549) РТИ на хомут (узкая) — 2 шт (код товара: 00000107) Клапан воздушный угловой Тип К — 1 шт (код товара: П0006564) Лента-хомут алюминиевого бака Тип W (320×510) — 2 шт (код товара: П0014957) РТИ (кольцо уплотнительное) погружного модуля Тип К NEXT — 1 шт (код товара: П0019619)
2	Газон Next, Валдай	Кронштейн алюминиевого бака Тип W (320×510) — 2 шт (код товара: П0014911) РТИ на кронштейн (широкая) — 2 шт (код товара: 00000106) Комплект метизов на 2 кронштейна — 1 шт (код товара: 00000549) РТИ на хомут (узкая) — 2 шт (код товара: 00000107) Лента-хомут алюминиевого бака Тип W (320×510) — 2 шт (код товара: П0014957)
2	Газель Next, Газель, Газель Бизнес	Кронштейн алюминиевого бака Тип W (320×510) — 2 шт (код товара: П0014911) РТИ на кронштейн (широкая) — 2 шт (код товара: 00000106) Комплект метизов на 2 кронштейна — 1 шт (код товара: 00000549) РТИ (кольцо уплотнительное) погружного модуля Тип К — 1 шт (код товара: П0015756) РТИ на хомут (узкая) — 2 шт (код товара: 00000107) Клапан воздушный угловой Тип К — 1 шт (код товара: П0006564) Лента-хомут алюминиевого бака Тип W (320×510) — 2 шт (код товара: П0014957)

Наименование	Код товара	Артикул	Каталожный номер	Габариты, мм	Материал	Толщина металла, мм	Вес брутто, кг
Алюминиевый топливный бак с утопленным фланцем 150 литров (вместо пластика)	П0021193	AUW150NUFBK-RS	A21R23.1101006	320×510×1080	Алюминий	2,5	33
Алюминиевый бензобак с утопленным фланцем 190 литров	П0021186	AUW190IUFBK-RS	3302-1101010-20	320×510×1280	Алюминий	2,5	40
Алюминиевый топливный бак с утопленным фланцем 190 литров (вместо пластика)	П0021195	AUW190NUFBK-RS	A21R23.1101006	320×510×1280	Алюминий	2,5	40
Алюминиевый топливный бак 200 литров Газон Next, Валдай	П0023160	AUW200NBK-RS	—	320×510×1340	Алюминий	2,5	40
Алюминиевый бензобак с утопленным фланцем 210 литров	П0021188	AUW210IUFBK-RS	3302-1101010-20	320×510×1420	Алюминий	2,5	40
Алюминиевый топливный бак с утопленным фланцем 210 литров (вместо пластика)	П0021197	AUW210NUFBK-RS	A21R23.1101006	320×510×1420	Алюминий	2,5	40
Алюминиевый топливный бак 250 литров Газон Next, Валдай	П0017775	AUW250NBK-RS	33104-1101010	320×510×1680	Алюминий	2,5	46

## HYUNDAI

### Профиль 300×460

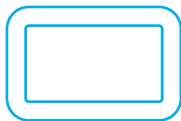

Универсальный профиль стальных баков, аналогичный оригинальному с незначительными отличиями. Применяется как для производства стальных топливных баков на некоторые малотоннажные модели марки Hyundai (HD-65, -72, -78, MIGHTY EX9), так и для других марок зарубежного и отечественного производства. На основе этого профиля изготавливаются стальные баки объемом 100 л., покрытые антикором изнутри. Снаружи оснащены технологическими отверстиями, идентичными оригинальным - родное навесное оборудование переносится с оригинального бака без доработок. Баки данного профиля могут быть установлены с применением штатных креплений без доработок.

Наименование	Код товара	Артикул	Каталожный номер	Габариты, мм	Материал	Толщина металла, мм	Вес брутто, кг
Топливный бак 100 литров Hyundai HD 78 (совмещенный датчик и топливозаборник)	П0017156	BTL100NBK-RG-AK	311005L000, 31100-5L000, 311005L001, 31100-5L001	300×460×820	Сталь	1,5	23
Топливный бак 100 литров Hyundai HD 78, 72, 65 (раздельный датчик и топливозаборник)	П0017151	BTL100SBK-RG-AK	311105K101, 31110-5K101, 31110-5K101, 31110-5K101	300×460×820	Сталь	1,5	23

Кол-во перегородок, шт	Совместимость	Рекомендованный комплект установки
2	Газель Next new	Кронштейн алюминиевого бака Тип W (320×510) – 2 шт (код товара: П0014911) РТИ на кронштейн (широкая) – 2 шт (код товара: 00000106) Комплект метизов на 2 кронштейна – 1 шт (код товара: 00000549) РТИ на хомут (узкая) – 2 шт (код товара: 00000107) Клапан воздушный угловой Тип К – 1 шт (код товара: П0006564) Лента-хомут алюминиевого бака Тип W (320×510) – 2 шт (код товара: П0014957) РТИ (кольцо уплотнительное) погружного модуля Тип К NEXT – 1 шт (код товара: П0019619)
2	Газель Next, Газель, Газель Бизнес	Кронштейн алюминиевого бака Тип W (320×510) без отверстий – 2 шт (П0014911) РТИ на кронштейн (широкая) – 2 шт (00000106) Комплект метизов на 2 кронштейна – 1 шт (00000549) РТИ (кольцо уплотнительное) погружного модуля Тип К – 1 шт (П0015756) РТИ на хомут (узкая) – 2 шт (00000107) Клапан воздушный угловой Тип К – 1 шт (П0006564) Лента-хомут алюминиевого бака Тип W (320×510) – 2 шт (П0014957)
2	Газель Next new	Кронштейн алюминиевого бака Тип W (320×510) – 2 шт (код товара: П0014911) РТИ на кронштейн (широкая) – 2 шт (код товара: 00000106) Комплект метизов на 2 кронштейна – 1 шт (код товара: 00000549) РТИ на хомут (узкая) – 2 шт (код товара: 00000107) Клапан воздушный угловой Тип К – 1 шт (код товара: П0006564) Лента-хомут алюминиевого бака Тип W (320×510) – 2 шт (код товара: П0014957) РТИ (кольцо уплотнительное) погружного модуля Тип К NEXT – 1 шт (код товара: П0019619)
2	Газон Next, Валдай	Кронштейн алюминиевого бака Тип W (320×510) – 2 шт (код товара: П0014911) РТИ на кронштейн (широкая) – 2 шт (код товара: 00000106) Комплект метизов на 2 кронштейна – 1 шт (код товара: 00000549) РТИ на хомут (узкая) – 2 шт (код товара: 00000107) Лента-хомут алюминиевого бака Тип W (320×510) – 2 шт (код товара: П0014957)
3	Газель Next, Газель, Газель Бизнес	Кронштейн алюминиевого бака Тип W (320×510) – 2 шт (код товара: П0014911) РТИ на кронштейн (широкая) – 2 шт (код товара: 00000106) Комплект метизов на 2 кронштейна – 1 шт (код товара: 00000549) РТИ (кольцо уплотнительное) погружного модуля Тип К – 1 шт (код товара: П0015756) РТИ на хомут (узкая) – 2 шт (код товара: 00000107) Клапан воздушный угловой Тип К – 1 шт (код товара: П0006564) Лента-хомут алюминиевого бака Тип W (320×510) – 2 шт (код товара: П0014957)
3	Газель Next new	Кронштейн алюминиевого бака Тип W (320×510) – 2 шт (П0014911) РТИ на кронштейн (широкая) – 2 шт (00000106) Комплект метизов на 2 кронштейна – 1 шт (00000549) РТИ на хомут (узкая) – 2 шт (00000107) Клапан воздушный угловой Тип К – 1 шт (П0006564) Лента-хомут алюминиевого бака Тип W (320×510) – 2 шт (П0014957) РТИ (кольцо уплотнительное) погружного модуля Тип К NEXT – 1 шт (П0019619)
3	Газон Next, Валдай	1. Кронштейн алюминиевого бака Тип W (320×510) – 3 шт (код товара: П0014911) 2. РТИ на кронштейн (широкая) – 3 шт (код товара: 00000106) 3. РТИ на хомут (узкая) – 3 шт (код товара: 00000107) 4. Лента-хомут алюминиевого бака Тип W (320×510) – 3 шт (код товара: П0014957) 5. Комплект метизов на 3 кронштейна – 1 шт (код товара: 00000372)

Кол-во перегородок, шт	Совместимость	Рекомендованный комплект установки
2	HD 78	Кронштейн топливного бака 300×460 – 2 шт (код товара: П0005961) Хомут топливного бака 300×460 – 2 шт (код товара: П0006526) РТИ на хомут (узкая) – 2 шт (код товара: 00000107) РТИ на кронштейн (широкая) – 2 шт (код товара: 00000106) Комплект метизов на 2 кронштейна hyundai нового образца – 1 шт (код товара: П0023214)"
2	HD 65 / HD 72 / HD 78	Кронштейн топливного бака 300×460 – 2 шт (код товара: П0005961) Хомут топливного бака 300×460 – 2 шт (код товара: П0006526) РТИ на хомут (узкая) – 2 шт (код товара: 00000107) РТИ на кронштейн (широкая) – 2 шт (код товара: 00000106) Комплект метизов на 2 кронштейна hyundai старого образца – 1 шт (код товара: П0023213)

Наименование	Код товара	Артикул	Каталожный номер	Габариты, мм	Материал	Толщина металла, мм	Вес брутто, кг
Топливный бак 115 литров Hyundai HD 35	П0023145	BTL115HDBK-RG	311114E500/115, 31111-4E500/115	300×460×950	Сталь	1,5	26

### Профиль 320×510



Универсальный профиль алюминиевых баков, аналогичный оригинальному с некоторыми отличиями. Применяется как для производства алюминиевых топливных баков на некоторые малотоннажные модели марки Hyundai (HD-65, -72, -78, MIGHTY EX6, EX8, EX9), так и для других марок зарубежного и отечественного производства. На основе этого профиля изготавливаются алюминиевые баки увеличенного объема 130, 200 и 250 л. Снаружи оснащены технологическими отверстиями, идентичными оригинальным - родное навесное оборудование переносится с оригинального бака без доработок. Баки данного профиля могут быть установлены только с применением креплений производства БАКОР.

Наименование	Код товара	Артикул	Каталожный номер	Габариты, мм	Материал	Толщина металла, мм	Вес брутто, кг
Алюминиевый топливный бак 130 литров Hyundai HD/MIGHTY EX9 нового образца (совмещенные ТЗ и ДУТ)	П0018868	AUW130HNBK-RS	311005L000/130A, 31100-5L000/130A, 31100-5L001/130A	320×510×870	Алюминий	2,5	29
Алюминиевый топливный бак 130 литров Hyundai HD старого образца (раздельные ТЗ и ДУТ)	П0018869	AUW130HSBK-RS	311105K101/130A, 31110-5K101/130A, 31110-5K101/130A, 31110-5K101/130A	320×510×870	Алюминий	2,5	29
Дополнительный универсальный алюминиевый бензобак на 160 литров	П0017323	ARW160DBK-PO	—	320×510×1080	Алюминий	2,5	37
Алюминиевый топливный бак 200 литров Hyundai MIGHTY EX6, EX8	П0023111	AUW200HMBK-RS	—	320×510×1340	Алюминий	2,5	40
Алюминиевый топливный бак 200 литров Hyundai HD 72 старого образца (раздельные ТЗ и ДУТ)	П0018873	AUW200HSBK-RS	311105K101, 31110-5K101, 31110-5K101, 31110-5K101	320×510×1340	Алюминий	2,5	40
Алюминиевый топливный бак 200 литров Hyundai HD 65 старого образца (раздельные ТЗ и ДУТ)	П0018873	AUW200HSBK-RS	311105K101, 31110-5K101, 31110-5K101, 31110-5K101	320×510×1340	Алюминий	2,5	40
Алюминиевый топливный бак 200 литров Hyundai HD 78/MIGHTY EX9 нового образца (совмещенные ТЗ и ДУТ)	П0018875	AUW200HNBK-RS	311005L000/200A, 31100-5L000/200A, 31100-5L001/200A,	320×510×1340	Алюминий	2,5	40
Алюминиевый топливный бак 200 литров Hyundai HD 78 старого образца (раздельные ТЗ и ДУТ)	П0018873	AUW200HSBK-RS	311105K101/200A, 31110-5K101/200A	320×510×1340	Алюминий	2,5	40
Алюминиевый топливный бак 230 литров Hyundai MIGHTY EX6, EX8	П0022972	AUW230HMBK-RS	—	320×510×1550	Алюминий	2,5	44
Алюминиевый топливный бак 250 литров Hyundai HD 72 старого образца (раздельные ТЗ и ДУТ)	П0018879	AUW250HSBK-RS	311105K101, 31110-5K101, 31110-5K101, 31110-5K101	320×510×1680	Алюминий	2,5	46

Кол-во перегородок, шт	Совместимость	Рекомендованный комплект установки
2	HD 35	Кронштейн топливного бака 300×460 – 2 шт (код товара: П0005961) Хомут топливного бака 300×460 – 2 шт (код товара: П0006526) РТИ на хомут (узкая) – 2 шт (код товара: 00000107) РТИ на кронштейн (широкая) – 2 шт (код товара: 00000106) Комплект метизов на 2 кронштейна – 1 шт (код товара: 00000549) Клапан воздушный угловой Тип К – 1 шт (код товара: П0006564)
2	HD 65 / HD 72 / HD 78 / MIGHTY EX9	Кронштейн алюминиевого бака 320×510 – 2 шт (код товара: П0014911) Хомут алюминиевого бака 320×510 – 2 шт (код товара: П0014957) РТИ на хомут (узкая) – 2 шт (код товара: 00000107) РТИ на кронштейн (широкая) – 2 шт (код товара: 00000106) Комплект метизов на 2 кронштейна hyundai нового образца – 1 шт (код товара: П0023214)
2	HD 65 / HD 72 / HD 78	Кронштейн алюминиевого бака 320×510 – 2 шт (код товара: П0014911) Хомут алюминиевого бака 320×510 – 2 шт (код товара: П0014957) РТИ на хомут (узкая) – 2 шт (код товара: 00000107) РТИ на кронштейн (широкая) – 2 шт (код товара: 00000106) Комплект метизов на 2 кронштейна hyundai старого образца – 1 шт (код товара: П0023213)
2	Газель Next / Газель / Газель Бизнес / Газон NEXT / Валдай / Isuzu / Hino / Hyundai HD-65 / FUSO Canter / BAW Fenix / FOTON Ollin / Hyundai HD-72 / Hyundai HD-78	РТИ на хомут (узкая) – 2 шт (код товара: 00000107) Комплект метизов на 2 кронштейна – 1 шт (код товара: 00000549) Кронштейн алюминиевого бака 320×510 – 2 шт (код товара: П0014911) РТИ на кронштейн (широкая) – 2 шт (код товара: 00000106) Хомут алюминиевого бака 320×510 – 2 шт (код товара: П0014957) Клапан воздушный угловой Тип К – 1 шт (код товара: П0006564) Крышка топливного бака без замка d.80 FAN 80 Z (Турция) – 1 шт (код товара: П0021140) Переходник 1/2-3/8 – 1 шт (код товара: П0023868)
2	MIGHTY EX6 / MIGHTY EX8	РТИ на хомут (узкая) – 2 шт (код товара: 00000107) Комплект метизов на 2 кронштейна – 1 шт (код товара: 00000549) Кронштейн алюминиевого бака 320×510 – 2 шт (код товара: П0014911) РТИ на кронштейн (широкая) – 2 шт (код товара: 00000106) Хомут алюминиевого бака 320×510 – 2 шт (код товара: П0014957)
2	HD 78	Кронштейн алюминиевого бака 320×510 – 2 шт (код товара: П0014911) РТИ на хомут (узкая) – 2 шт (код товара: 00000107) РТИ на кронштейн (широкая) – 2 шт (код товара: 00000106) Хомут алюминиевого бака 320×510 – 2 шт (код товара: П0014957) Комплект метизов на 2 кронштейна hyundai старого образца – 1 шт (код товара: П0023213)
2	HD 78	Кронштейн алюминиевого бака 320×510 – 2 шт (код товара: П0014911) РТИ на хомут (узкая) – 2 шт (код товара: 00000107) РТИ на кронштейн (широкая) – 2 шт (код товара: 00000106) Хомут алюминиевого бака 320×510 – 2 шт (код товара: П0014957) Комплект метизов на 2 кронштейна hyundai старого образца – 1 шт (код товара: П0023213)
2	HD 78 / MIGHTY EX9	Кронштейн алюминиевого бака 320×510 – 2 шт (код товара: П0014911) РТИ на хомут (узкая) – 2 шт (код товара: 00000107) РТИ на кронштейн (широкая) – 2 шт (код товара: 00000106) Хомут алюминиевого бака 320×510 – 2 шт (код товара: П0014957) Комплект метизов на 2 кронштейна hyundai нового образца – 1 шт (код товара: П0023214)
2	HD 78	Кронштейн алюминиевого бака 320×510 – 2 шт (код товара: П0014911) РТИ на хомут (узкая) – 2 шт (код товара: 00000107) РТИ на кронштейн (широкая) – 2 шт (код товара: 00000106) Комплект метизов на 2 кронштейна hyundai старого образца – 1 шт (код товара: П0023213) Хомут алюминиевого бака 320×510 – 1 шт (код товара: П0014957)
3	MIGHTY EX6 / MIGHTY EX8	РТИ на хомут (узкая) – 2 шт (код товара: 00000107) Комплект метизов на 2 кронштейна – 1 шт (код товара: 00000549) Кронштейн алюминиевого бака 320×510 – 2 шт (код товара: П0014911) РТИ на кронштейн (широкая) – 2 шт (код товара: 00000106) Хомут алюминиевого бака 320×510 – 2 шт (код товара: П0014957)
3	HD 78	Кронштейн алюминиевого бака 320×510 – 3 шт (код товара: П0014911) РТИ на хомут (узкая) – 3 шт (код товара: 00000107) РТИ на кронштейн (широкая) – 3 шт (код товара: 00000106) Хомут алюминиевого бака 320×510 – 3 шт (код товара: П0014957) Комплект метизов на 3 кронштейна hyundai старого образца – 1 шт (код товара: П0023238)

Наименование	Код товара	Артикул	Каталожный номер	Габариты, мм	Материал	Толщина металла, мм	Вес брутто, кг
Алюминиевый топливный бак 250 литров Hyundai HD 65 старого образца (раздельные ТЗ и ДУТ)	П0018879	AUW250HSBK-RS	311105K101, 31110-5K101, 31110-5K101, 31110-5K101	320×510×1680	Алюминий	2,5	46
Алюминиевый топливный бак 250 литров Hyundai HD 78/MIGHTY EX9 нового образца (совмещенные ТЗ и ДУТ)	П0018877	AUW250HNBK-RS	311005L000/250A, 31100-5L000/250A, 31100-5L001/250A,	320×510×1680	Алюминий	2,5	46
Алюминиевый топливный бак 250 литров Hyundai HD 78 старого образца (раздельные ТЗ и ДУТ)	П0018879	AUW250HSBK-RS	311105K101/250A, 31110-5K101/250A, 31110-5K101/250A, 31110-5K101/250A	320×510×1680	Алюминий	2,5	46

### Профиль 433×673

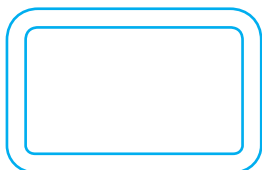

Профиль алюминиевых баков, аналогичный оригинальному с некоторыми отличиями. Применяется как для производства алюминиевых топливных баков на некоторые среднетоннажные модели марки Hyundai (HD-120), так и для других марок зарубежного и отечественного производства. На основе этого профиля изготавливаются алюминиевые баки увеличенного объема 240 и 440 л. Снаружи оснащены технологическими отверстиями, идентичными оригинальным - родное навесное оборудование переносится с оригинального бака без доработок. Баки данного профиля могут быть установлены только с применением креплений производства БАКОР.

Наименование	Код товара	Артикул	Каталожный номер	Габариты, мм	Материал	Толщина металла, мм	Вес брутто, кг
Алюминиевый топливный бак 240 литров Hyundai HD 120	П0023882	AKE240HDBK-RS	311106C001	433×673×900	Алюминий	2,5	44
Алюминиевый топливный бак 440 литров Hyundai HD 120	П0023884	AKE440HDBK-RS	311106C001 / 311106C001/440	433×673×1600	Алюминий	2,5	60

### Профиль 450×600

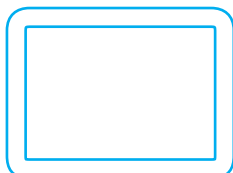

Профиль стальных баков, аналогичный оригинальному с некоторыми отличиями. Применяется как для производства стальных топливных баков на некоторые среднетоннажные модели марки Hyundai (HD-120), так и для других марок зарубежного и отечественного производства. На основе этого профиля изготавливаются стальные баки увеличенного объема 210 и 400 л. Снаружи оснащены технологическими отверстиями, идентичными оригинальным - родное навесное оборудование переносится с оригинального бака без доработок. Баки данного профиля могут быть установлены только с применением креплений производства БАКОР.

Наименование	Код товара	Артикул	Каталожный номер	Габариты, мм	Материал	Толщина металла, мм	Вес брутто, кг
Топливный бак 210 литров Hyundai HD 120, HD 170	П0019694	BTD210HDBK-RG	31110 6C001, 31110 6A952, 311106A952, 311106C001, 31110-6C001, 311106A952, 31110-6A952	450×600×900	Сталь	1,5	35
Топливный бак 400 литров Hyundai HD 120, HD 170	П0020590	BTD400HDBK-RG	31110 6C001/400, 31110 6A952/400, 311106A952/400, 311106C001/400, 31110-6C001/400, 311106A952/400, 31110-6A952/400	450×600×1600	Сталь	1,5	70

Кол-во перегородок, шт	Совместимость	Рекомендованный комплект установки
3	HD 78	Кронштейн алюминиевого бака 320×510 — 3 шт (код товара: П0014911) РТИ на хомут (узкая) — 3 шт (код товара: 00000107) РТИ на кронштейн (широкая) — 3 шт (код товара: 00000106) Хомут алюминиевого бака 320×510 — 3 шт (код товара: П0014957) Комплект метизов на 3 кронштейна hyundai старого образца — 1 шт (код товара: П0023238)
3	HD 78 / MIGHTY EX9	Кронштейн алюминиевого бака 320×510 — 3 шт (код товара: П0014911) РТИ на хомут (узкая) — 3 шт (код товара: 00000107) РТИ на кронштейн (широкая) — 3 шт (код товара: 00000106) Хомут алюминиевого бака 320×510 — 3 шт (код товара: П0014957) Комплект метизов на 3 кронштейна hyundai нового образца — 1 шт (код товара: П0023239)
3	HD 78	Кронштейн алюминиевого бака 320×510 — 3 шт (код товара: П0014911) РТИ на хомут (узкая) — 3 шт (код товара: 00000107) РТИ на кронштейн (широкая) — 3 шт (код товара: 00000106) Хомут алюминиевого бака 320×510 — 3 шт (код товара: П0014957) Комплект метизов на 3 кронштейна hyundai старого образца — 1 шт (код товара: П0023238)

Кол-во перегородок, шт	Совместимость	Рекомендованный комплект установки
2	HD 120	Кронштейн топливного бака 433×673 — 2 шт (код товара: H0000681) Хомут топливного бака 433×673 — 2 шт (код товара: H0000682) РТИ на кронштейн (широкая) — 2 шт (код товара: 00000106) РТИ на хомут (узкая) — 2 шт (код товара: 00000107) Клапан воздушный угловой Тип К — 1 шт (код товара: П0006564) Комплект метизов на 2 кронштейна hyundai нового образца — 1 шт (код товара: П0023214)
3	HD 120	Кронштейн топливного бака 433×673 — 3 шт (код товара: H0000681) Хомут топливного бака 433×673 — 3 шт (код товара: H0000682) РТИ на кронштейн (широкая) — 3 шт (код товара: 00000106) РТИ на хомут (узкая) — 3 шт (код товара: 00000107) Клапан воздушный угловой Тип К — 1 шт (код товара: П0006564) Комплект метизов на 3 кронштейна hyundai нового образца — 1 шт (код товара: П0023239)

Кол-во перегородок, шт	Совместимость	Рекомендованный комплект установки
2	HD 120	Кронштейн топливного бака 450×600 — 2 шт (код товара: H0002099) Хомут топливного бака 450×600 — 2 шт (код товара: H001695) РТИ на хомут МАЗ — 2 шт (код товара: П0006019) РТИ на кронштейн МАЗ — 2 шт (код товара: П0001939) Клапан воздушный угловой Тип К — 1 шт (код товара: П0006564) Комплект метизов для бака МАЗ (450×600, 650×650) на 2 кронштейна — 1 шт (код товара: 00000409)
2	HD 120	Кронштейн топливного бака 450×600 — 2 шт (код товара: H0002099) Хомут топливного бака 450×600 — 2 шт (код товара: H001695) РТИ на хомут МАЗ — 2 шт (код товара: П0006019) РТИ на кронштейн МАЗ — 2 шт (код товара: П0001939) Клапан воздушный угловой Тип К — 2 шт (код товара: П0006564) Комплект метизов для бака МАЗ (450×600, 650×650) на 3 кронштейна — 2 шт (код товара: П0016803)

# MITSUBISHI

## Профиль 300×460



Универсальный профиль стальных баков, аналогичный оригинальному с незначительными отличиями. Применяется как для производства стальных топливных баков на некоторые малотоннажные модели марки Mitsubishi (FUSO Canter), так и для других марок зарубежного и отечественного производства. На основе этого профиля изготавливаются стальные баки объемом 100 л., покрытые антикором изнутри. Снаружи оснащены технологическими отверстиями, идентичными оригинальным - родное навесное оборудование переносится с оригинального бака без доработок. Баки данного профиля могут быть установлены только с применением креплений производства БАКОР.

Наименование	Код товара	Артикул	Каталожный номер	Габариты, мм	Материал	Толщина металла, мм	Вес брутто, кг
Топливный бак 100 литров Mitsubishi fuso canter EBPO 3,4	П0017169	BTL100CBK-RG-AK	MK473925	300×460×820	Сталь	1,5	23
Топливный бак 100 литров Mitsubishi fuso canter EBPO 5	П0022749	BTL100CBK5-RG-AK	ML280145	300×460×820	Сталь	1,5	23

## Профиль 320×510

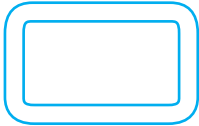

Универсальный профиль алюминиевых баков, аналогичный оригинальному с некоторыми отличиями. Применяется как для производства алюминиевых топливных баков на некоторые малотоннажные модели марки Mitsubishi (FUSO Canter), так и для других марок зарубежного и отечественного производства. На основе этого профиля изготавливаются алюминиевые баки увеличенного объема 130, 200 и 250 л. Снаружи оснащены технологическими отверстиями, идентичными оригинальным - родное навесное оборудование переносится с оригинального бака без доработок. Баки данного профиля могут быть установлены только с применением креплений производства БАКОР.

Наименование	Код товара	Артикул	Каталожный номер	Габариты, мм	Материал	Толщина металла, мм	Вес брутто, кг
Алюминиевый топливный бак 130 литров Mitsubishi fuso canter EBPO 3,4	П0023592	AUW130F4BK-RS	MK473925/130A	320×510×870	Алюминий	2,5	29
Алюминиевый топливный бак 130 литров Mitsubishi fuso canter EBPO 5	П0023594	AUW130F5BK-RS	ML280145/130A	320×510×870	Алюминий	2,5	29
Дополнительный универсальный алюминиевый бензобак на 160 литров	П0017323	ARW160DBK-PO	—	320×510×1080	Алюминий	2,5	37
Алюминиевый топливный бак 200 литров Mitsubishi fuso canter EBPO 3,4	П0022156	AUW200F4BK-RS	MK473925/200A	320×510×1080	Алюминий	2,5	40
Алюминиевый топливный бак 200 литров Mitsubishi fuso canter EBPO 5	П0022162	AUW200F5BK-RS	ML280145/200A	320×510×1340	Алюминий	2,5	40

Кол-во перегородок, шт	Совместимость	Рекомендованный комплект установки
2	MITSUBISHI FUSO CANTER	Кронштейн топливного бака 300×460 – 2 шт (код товара: П0005961) Хомут топливного бака 300×460 – 2 шт (код товара: П0006526) РТИ на хомут (узкая) – 2 шт (код товара: 00000107) РТИ на кронштейн (широкая) – 2 шт (код товара: 00000106) Комплект метизов на 2 кронштейна – 1 шт (код товара: 00000549) Топливазаборник Тип I (310 мм) золотистый, под шланги – 1 шт (код товара: П0021996) Клапан воздушный угловой Тип К – 1 шт (код товара: П0006564)

2	MITSUBISHI FUSO CANTER	Кронштейн топливного бака 300×460 – 2 шт (код товара: П0005961) Хомут топливного бака 300×460 – 2 шт (код товара: П0006526) РТИ на кронштейн (широкая) – 2 шт (код товара: 00000106) РТИ на хомут (узкая) – 2 шт (код товара: 00000107) Клапан воздушный угловой Тип К – 1 шт (код товара: П0006564) Комплект метизов на 2 кронштейна – 1 шт (код товара: 00000549)
---	------------------------	--

Кол-во перегородок, шт	Совместимость	Рекомендованный комплект установки
2	MITSUBISHI FUSO CANTER	Кронштейн алюминиевого бака 320×510 – 2 шт (код товара: П0014911) Хомут алюминиевого бака 320×510 – 2 шт (код товара: П0014957) РТИ на кронштейн (широкая) – 2 шт (код товара: 00000106) РТИ на хомут (узкая) – 2 шт (код товара: 00000107) Клапан воздушный угловой Тип К – 1 шт (код товара: П0006564) Комплект метизов на 2 кронштейна – 1 шт (код товара: 00000549) Топливазаборник Тип I (310 мм) золотистый, под шланги – 1 шт (код товара: П0021996)

2	MITSUBISHI FUSO CANTER	Кронштейн алюминиевого бака 320×510 – 2 шт (код товара: П0014911) Хомут алюминиевого бака 320×510 – 2 шт (код товара: П0014957) РТИ на кронштейн (широкая) – 2 шт (код товара: 00000106) РТИ на хомут (узкая) – 2 шт (код товара: 00000107) Клапан воздушный угловой Тип К – 1 шт (код товара: П0006564) Комплект метизов на 2 кронштейна – 1 шт (код товара: 00000549)
---	------------------------	--

2	Газель Next / Газель / Газель Бизнес / Газон NEXT / Валдай / Isuzu / Hino / Hyundai HD-65 / FUSO Canter / BAW Fenix / FOTON Ollin / Hyundai HD-72 / Hyundai HD-78	РТИ на хомут (узкая) – 2 шт (код товара: 00000107) Комплект метизов на 2 кронштейна – 1 шт (код товара: 00000549) Кронштейн алюминиевого бака 320×510 – 2 шт (код товара: П0014911) РТИ на кронштейн (широкая) – 2 шт (код товара: 00000106) Хомут алюминиевого бака 320×510 – 2 шт (код товара: П0014957) Клапан воздушный угловой Тип К – 1 шт (код товара: П0006564) Крышка топливного бака без замка d.80 FAN 80 Z (Турция) – 2 шт (код товара: П0021140) Переходник 1/2–3/8 – 2 шт (код товара: П0023868)
---	---	---

2	MITSUBISHI FUSO CANTER	Кронштейн алюминиевого бака 320×510 – 2 шт (код товара: П0014911) Хомут алюминиевого бака 320×510 – 2 шт (код товара: П0014957) РТИ на хомут (узкая) – 2 шт (код товара: 00000107) РТИ на кронштейн (широкая) – 2 шт (код товара: 00000106) Комплект метизов на 2 кронштейна – 1 шт (код товара: 00000549) Топливазаборник Тип I (310 мм) для а/м Валдай золотистый, под шланги – 1 шт (код товара: П0021996) Клапан воздушный угловой Тип К – 1 шт (код товара: П0006564)
---	------------------------	--

2	MITSUBISHI FUSO CANTER	Кронштейн алюминиевого бака 320×510 – 2 шт (код товара: П0014911) Хомут алюминиевого бака 320×510 – 2 шт (код товара: П0014957) РТИ на хомут (узкая) – 2 шт (код товара: 00000107) РТИ на кронштейн (широкая) – 2 шт (код товара: 00000106) Комплект метизов на 2 кронштейна – 1 шт (код товара: 00000549) Клапан воздушный угловой Тип К – 1 шт (код товара: П0006564)
---	------------------------	--

Наименование	Код товара	Артикул	Каталожный номер	Габариты, мм	Материал	Толщина металла, мм	Вес брутто, кг
Алюминиевый топливный бак 250 литров Mitsubishi fuso canter EBPO 3, 4	П0022158	AUW250F4BK-RS	MK473925/250A	320×510×1680	Алюминий	2,5	47
Алюминиевый топливный бак 250 литров Mitsubishi fuso canter EBPO 5	П0022164	AUW250F5BK-RS	ML280145/250A	320×510×1680	Алюминий	2,5	47

## HINO

### Профиль 300×460



Универсальный профиль стальных баков, аналогичный оригинальному с незначительными отличиями. Применяется как для производства стальных топливных баков на некоторые малотоннажные модели марки HINO (модель 300), так и для других марок зарубежного и отечественного производства. На основе этого профиля изготавливаются стальные баки увеличенного объема 200 л., которые снаружи оснащены технологическими отверстиями, идентичными оригинальным - родное навесное оборудование переносится с оригинального бака без доработок. Баки данного профиля могут быть установлены только с применением креплений производства БАКОР.

Наименование	Код товара	Артикул	Каталожный номер	Габариты, мм	Материал	Толщина металла, мм	Вес брутто, кг
Топливный бак на 200 литров Hino 300	П0006525	BTL200HBK-RG	—	300x460x1620	Сталь	1,5	52

### Профиль 320×510

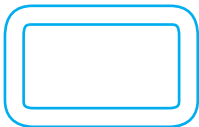

Универсальный профиль алюминиевых баков, аналогичный оригинальному с некоторыми отличиями. Применяется как для производства алюминиевых топливных баков на некоторые малотоннажные модели марки HINO (модель 300), так и для других марок зарубежного и отечественного производства. На основе этого профиля изготавливаются алюминиевые баки увеличенного объема 130, 200 и 250 л. которые оснащены технологическими отверстиями, идентичными оригинальным - родное навесное оборудование переносится с оригинального бака без доработок. Баки данного профиля могут быть установлены только с применением креплений производства БАКОР.

Наименование	Код товара	Артикул	Каталожный номер	Габариты, мм	Материал	Толщина металла, мм	Вес брутто, кг
Алюминиевый топливный бак HINO-300 (аналог увеличенной ёмкости) 130 литров	П0023590	AUW130HBK-RS	—	320x510x870	Алюминий	2,5	29
Алюминиевый топливный бак HINO-300 (аналог увеличенной ёмкости) 200 литров	П0023588	AUW200HBK-RS	—	320x510x1340	Алюминий	2,5	29
Алюминиевый топливный бак 250 литров Hino 300	П0022167	AUW250HBK-RS	7700137500	320x510x1680	Алюминий	2,5	47

Кол-во перегородок, шт	Совместимость	Рекомендованный комплект установки
3	MITSUBISHI FUSO CANTER	Кронштейн алюминиевого бака 320×510 – 3 шт (код товара: П0014911) Хомут алюминиевого бака 320×510 – 3 шт (код товара: П0014957) РТИ на хомут (узкая) – 3 шт (код товара: 00000107) РТИ на кронштейн (широкая) – 3 шт (код товара: 00000106) Комплект метизов на 3 кронштейна – 1 шт (код товара: 00000372) Топливозаборник Тип I (310 мм) для а/м Валдай золотистый, под шланги – 1 шт (код товара: П0021996) Клапан воздушный угловой Тип К – 1 шт (код товара: П0006564)

3	MITSUBISHI FUSO CANTER	Кронштейн алюминиевого бака 320×510 – 3 шт (код товара: П0014911) Хомут алюминиевого бака 320×510 – 3 шт (код товара: П0014957) РТИ на хомут (узкая) – 3 шт (код товара: 00000107) РТИ на кронштейн (широкая) – 3 шт (код товара: 00000106) Комплект метизов на 3 кронштейна – 1 шт (код товара: 00000372) Клапан воздушный угловой Тип К – 1 шт (код товара: П0006564)
---	------------------------	--

Кол-во перегородок, шт	Совместимость	Рекомендованный комплект установки
2	HINO	Кронштейн алюминиевого бака 320×510 – 3 шт (код товара: П0014911) Хомут алюминиевого бака 320×510 – 3 шт (код товара: П0014957) РТИ на хомут (узкая) – 3 шт (код товара: 00000107) РТИ на кронштейн (широкая) – 3 шт (код товара: 00000106) Комплект метизов на 3 кронштейна – 1 шт (код товара: 00000372) Топливозаборник Тип I (310 мм) для а/м Валдай золотистый, под шланги – 1 шт (код товара: П0021996) Клапан воздушный угловой Тип К – 1 шт (код товара: П0006564)

Кол-во перегородок, шт	Совместимость	Рекомендованный комплект установки
2	HINO	Кронштейн алюминиевого бака 320×510 – 2 шт (код товара: П0014911) Хомут алюминиевого бака 320×510 – 2 шт (код товара: П0014957) РТИ на хомут (узкая) – 2 шт (код товара: 00000107) РТИ на кронштейн (широкая) – 2 шт (код товара: 00000106) Топливозаборник Тип I (310 мм) для а/м Валдай золотистый, под шланги – 1 шт (код товара: П0021996) Комплект метизов на 2 кронштейна – 1 шт (код товара: 00000549) Клапан воздушный угловой Тип К – 1 шт (код товара: П0006564)

2	HINO	Кронштейн алюминиевого бака 320×510 – 2 шт (код товара: П0014911) Хомут алюминиевого бака 320×510 – 2 шт (код товара: П0014957) РТИ на хомут (узкая) – 2 шт (код товара: 00000107) РТИ на кронштейн (широкая) – 2 шт (код товара: 00000106) Топливозаборник Тип I (310 мм) для а/м Валдай золотистый, под шланги – 1 шт (код товара: П0021996) Комплект метизов на 2 кронштейна – 1 шт (код товара: 00000549) Клапан воздушный угловой Тип К – 1 шт (код товара: П0006564)
---	------	--

3	HINO	Кронштейн алюминиевого бака 320×510 – 3 шт (код товара: П0014911) Хомут алюминиевого бака 320×510 – 3 шт (код товара: П0014957) РТИ на хомут (узкая) – 3 шт (код товара: 00000107) РТИ на кронштейн (широкая) – 3 шт (код товара: 00000106) Топливозаборник Тип I (310 мм) для а/м Валдай золотистый, под шланги – 1 шт (код товара: П0021996) Комплект метизов на 3 кронштейна – 1 шт (код товара: 00000372) Клапан воздушный угловой Тип К – 1 шт (код товара: П0006564)
---	------	--

## Профиль 320×510



Универсальный профиль алюминиевых баков, применяемый как для производства алюминиевых топливных баков на некоторые малотоннажные модели марки ISUZU (NQR75, NQR90), так и для других марок зарубежного и отечественного производства. На основе этого профиля изготавливаются алюминиевые баки увеличенного объема 130, 200 и 250 л. Снаружи оснащены технологическими отверстиями, идентичными оригинальным - родное навесное оборудование переносится с оригинального бака без доработок. Баки данного профиля могут быть установлены только с применением креплений производства БАКОР.

Наименование	Код товара	Артикул	Каталожный номер	Габариты, мм	Материал	Толщина металла, мм	Вес брутто, кг
Алюминиевый топливный бак 130 литров ISUZU NQR75/90	П0023629	AUW130NQBK-RS	—	320×510×870	Алюминий	2,5	29
Алюминиевый топливный бак 200 литров ISUZU NQR75/90	П0023631	AUW200NQBK-RS	—	320×510×1340	Алюминий	2,5	40
Алюминиевый топливный бак 250 литров ISUZU NQR75/90	П0023633	AUW250NQBK-RS	—	320×510×1680	Алюминий	2,5	47

## Профиль 336×523

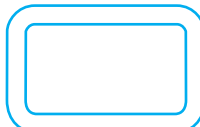

Профиль стальных баков, разработанный специально для производства стальных топливных баков на малотоннажные автомобили ISUZU NQR90. На основе этого профиля изготавливаются стальные баки увеличенного объема 200 л., которые снаружи оснащены технологическими отверстиями, идентичными оригинальным - родное навесное оборудование переносится с оригинального бака без доработок. Баки данного профиля могут быть установлены только с применением креплений производства БАКОР.

Наименование	Код товара	Артикул	Каталожный номер	Габариты, мм	Материал	Толщина металла, мм	Вес брутто, кг
Топливный бак 200 литров Isuzu	П0004668	ВТО200BK-PO	—	336×523×1300	Сталь	1,5	52

## Профиль 400×480

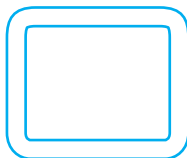

Универсальный профиль алюминиевых баков, аналогичный оригинальному с незначительными отличиями. Применяется как для производства алюминиевых топливных баков на некоторые малотоннажные модели марки ISUZU (NPR75, NQR90), так и для других марок зарубежного и отечественного производства. На основе этого профиля изготавливаются алюминиевые баки объемом 140 л., которые снаружи оснащены технологическими отверстиями, идентичными оригинальным - родное навесное оборудование переносится с оригинального бака без доработок. Баки данного профиля могут быть установлены с применением штатных креплений без доработок.

Наименование	Код товара	Артикул	Каталожный номер	Габариты, мм	Материал	Толщина металла, мм	Вес брутто, кг
Алюминиевый топливный бак 140 литров Isuzu NPR75, NQR90	П0022182	AUV140IPK1-RS	8983183420 / 8981709571	400×480×830	Алюминий	2,5	31

Кол-во перегородок, шт	Совместимость	Рекомендованный комплект установки
2	ISUZU	Кронштейн алюминиевого бака 320×510 – 2 шт (код товара: П0014911) Хомут алюминиевого бака 320×510 – 2 шт (код товара: П0014957) РТИ на хомут (узкая) – 2 шт (код товара: 00000107) РТИ на кронштейн (широкая) – 2 шт (код товара: 00000106) Топливозаборник Тип I (310 мм) для а/м Валдай золотистый, под шланги – 1 шт (код товара: П0021996) Комплект метизов на 2 кронштейна – 1 шт (код товара: 00000549) Клапан воздушный угловой Тип К – 1 шт (код товара: П0006564)
2	ISUZU	Кронштейн алюминиевого бака 320×510 – 2 шт (код товара: П0014911) Хомут алюминиевого бака 320×510 – 2 шт (код товара: П0014957) РТИ на хомут (узкая) – 2 шт (код товара: 00000107) РТИ на кронштейн (широкая) – 2 шт (код товара: 00000106) Топливозаборник Тип I (310 мм) для а/м Валдай золотистый, под шланги – 1 шт (код товара: П0021996) Комплект метизов на 2 кронштейна – 1 шт (код товара: 00000549) Клапан воздушный угловой Тип К – 1 шт (код товара: П0006564)
3	ISUZU	Кронштейн алюминиевого бака 320×510 – 3 шт (код товара: П0014911) Хомут алюминиевого бака 320×510 – 3 шт (код товара: П0014957) РТИ на хомут (узкая) – 3 шт (код товара: 00000107) РТИ на кронштейн (широкая) – 3 шт (код товара: 00000106) Топливозаборник Тип I (310 мм) для а/м Валдай золотистый, под шланги – 1 шт (код товара: П0021996) Комплект метизов на 3 кронштейна – 1 шт (код товара: 00000372) Клапан воздушный угловой Тип К – 1 шт (код товара: П0006564)

Кол-во перегородок, шт	Совместимость	Рекомендованный комплект установки
2	ISUZU	Кронштейн топливного бака 336×523 ISUZU – 2 шт (код товара: П0001710) Хомут топливного бака 336×523 – 2 шт (код товара: П0001711) РТИ на хомут (узкая) – 2 шт (код товара: 00000107) РТИ на кронштейн (широкая) – 2 шт (код товара: 00000106) Топливозаборник Тип R (331 мм) Isuzu в сборе – 1 шт (код товара: П0015737) Комплект метизов на 2 кронштейна – 1 шт (код товара: 00000549) Клапан воздушный угловой Тип К – 1 шт (код товара: П0006564)

Кол-во перегородок, шт	Совместимость	Рекомендованный комплект установки
1	ISUZU	Кронштейн алюминиевого бака 400×480 – 2 шт (код товара: П0014914) Хомут топливного бака Тип А (405×498), Тип I (315×560), Тип V (400×480) – 2 шт (код товара: К0000344) РТИ на хомут (узкая) – 2 шт (код товара: 00000107) РТИ на кронштейн (широкая) – 2 шт (код товара: 00000106) Комплект метизов на 2 кронштейна – 1 шт (код товара: 00000549)

### Профиль 405×498



Универсальный профиль стальных баков, аналогичный оригинальному с незначительными отличиями. Применяется как для производства стальных топливных баков на некоторые малотоннажные модели марки ISUZU (NPR75, NQR90), так и для других марок зарубежного и отечественного производства. На основе этого профиля изготавливаются стальные баки объемом 140 л., которые снаружи оснащены технологическими отверстиями, идентичными оригинальным - родное навесное оборудование переносится с оригинального бака без доработок. Баки данного профиля могут быть установлены с применением штатных креплений без доработок.

Наименование	Код товара	Артикул	Каталожный номер	Габариты, мм	Материал	Толщина металла, мм	Вес брутто, кг
Топливный бак 135 литров Isuzu	П0014542	BTA135BK-RG	—	405×498×750	Сталь	1,5	31
Топливный бак 140 литров Isuzu NPR75, NQR90	П0021603	TBA140PK1-RG	8983183420 / 8981709571	405×498×830	Сталь	1,5	32

## IVECO

### Профиль 300×460

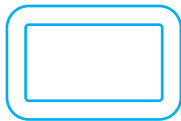

Универсальный профиль стальных баков, который применяется как для производства стальных топливных баков увеличенного объема на малотоннажные автомобили IVECO Daily (с надстройкой, с 2017 г.в. по н.в.), так и для других марок зарубежного и отечественного производства. На основе этого профиля изготавливаются стальные баки объемом 200 л., которые снаружи оснащены технологическими отверстиями, идентичными оригинальным - родное навесное оборудование можно перенести с оригинального бака без доработок. Баки данного профиля могут быть установлены только с применением креплений производства БАКОР, а также удлинением топливной магистрали из ремкомплекта, поставляемого с баком.

Наименование	Код товара	Артикул	Каталожный номер	Габариты, мм	Материал	Толщина металла, мм	Вес брутто, кг
Топливный бак Iveco Daily 200 литров	П0018647	BTL200IBK-RG	—	300×460×1620	Сталь	1,8	52

### Профиль 320×510



Универсальный профиль алюминиевых баков, который применяется как для производства стальных топливных баков увеличенного объема на малотоннажные автомобили IVECO Daily (с надстройкой, с 2017 г.в. по н.в.), так и для других марок зарубежного и отечественного производства. На основе этого профиля изготавливаются алюминиевые баки увеличенного объема 150, 200 и 250 л. Снаружи оснащены технологическими отверстиями, идентичными оригинальным - родное навесное оборудование переносится с оригинального бака без доработок. Баки данного профиля могут быть установлены только с применением креплений производства БАКОР, а также удлинением топливной магистрали из ремкомплекта, поставляемого с баком.

Наименование	Код товара	Артикул	Каталожный номер	Габариты, мм	Материал	Толщина металла, мм	Вес брутто, кг
Алюминиевый бак IVECO Daily (аналог увеличенной ёмкости) с утепленным фланцем 150 литров	П0023971	AUW150IDBK	—	320×510×1080	Алюминий	2,5	32

Кол-во перегородок, шт	Совместимость	Рекомендованный комплект установки
1	ISUZU	Кронштейн топливного бака 405×498 — 2 шт (код товара: к0000340) Хомут топливного бака Тип А (405×498), Тип I (315×560), Тип V (400×480) — 2 шт (код товара: к0000344) РТИ на хомут (узкая) — 2 шт (код товара: 00000107) РТИ на кронштейн (широкая) — 2 шт (код товара: 00000106) Топливозаборник зимний Тип А — 1 шт (код товара: 0000194) Комплект метизов на 2 кронштейна — 1 шт (код товара: 00000549) Клапан воздушный угловой Тип К — 1 шт (код товара: П0006564) Комплект метизов к баку ЗИЛ (Тип I, Тип J) — 1 шт (код товара: П0015444)
1	ISUZU	Кронштейн топливного бака 405×498 — 2 шт (код товара: к0000340) Хомут топливного бака Тип А (405×498), Тип I (315×560), Тип V (400×480) — 2 шт (код товара: к0000344) РТИ на хомут (узкая) — 2 шт (код товара: 00000107) РТИ на кронштейн (широкая) — 2 шт (код товара: 00000106) Топливозаборник зимний Тип А — 1 шт (код товара: 0000194) Комплект метизов на 2 кронштейна — 1 шт (код товара: 00000549) Клапан воздушный угловой Тип К — 1 шт (код товара: П0006564) Комплект метизов к баку ЗИЛ (Тип I, Тип J) — 1 шт (код товара: П0015444)

Кол-во перегородок, шт	Совместимость	Рекомендованный комплект установки
2	Daily	Кронштейн топливного бака 300×460 — 2 шт (код товара: П0005961) Хомут топливного бака 300×460 — 2 шт (код товара: П0006526) РТИ на хомут (узкая) — 2 шт (код товара: 00000107) РТИ на кронштейн (широкая) — 2 шт (код товара: 00000106) Комплект метизов на 2 кронштейна — 1 шт (код товара: 00000549)

Кол-во перегородок, шт	Совместимость	Рекомендованный комплект установки
2	Daily	Кронштейн алюминиевого бака 320×510 — 2 шт (код товара: П0014911) Хомут алюминиевого бака 320×510 — 2 шт (код товара: П0014957) РТИ на хомут (узкая) — 2 шт (код товара: 00000107) РТИ на кронштейн (широкая) — 2 шт (код товара: 00000106) Комплект метизов на 2 кронштейна — 1 шт (код товара: 00000549) Клапан воздушный угловой Тип К — 1 шт (код товара: П0006564) Комплект удлинения топливной магистрали и проводки датчика IVECO Daily — 1 шт (код товара: П0023934)

Наименование	Код товара	Артикул	Каталожный номер	Габариты, мм	Материал	Толщина металла, мм	Вес брутто, кг
Алюминиевый бак IVECO Daily (аналог увеличенной ёмкости) с утепленным фланцем 200 литров	П0023977	AUW200IDBK	—	320×510×1400	Алюминий	2,5	40
Алюминиевый бак IVECO Daily (аналог увеличенной ёмкости) с утепленным фланцем 250 литров	П0023979	AUW250IDBK	7700137500	320×510×1740	Алюминий	2,5	46,5

## FORD

### Профиль 243×383



Универсальный профиль стальных баков, который применяется как для производства стальных топливных баков увеличенного объема на малотоннажные автомобили FORD Transit (с надстройкой, не цельнометаллический фургон), так и для других марок зарубежного и отечественного производства. На основе этого профиля изготавливаются стальные баки объемом 120 л., покрытые изнутри антикором. Баки данного профиля могут быть установлены в качестве дополнительной ёмкости, подключенной к основному пластиковому баку, и только с применением креплений производства БАКОР.

Наименование	Код товара	Артикул	Каталожный номер	Габариты, мм	Материал	Толщина металла, мм	Вес брутто, кг
Топливный бак 120 литров Ford Transit	П0020488	BTK120FTBK	—	243×383×1420	Сталь	1,5	28
Алюминиевый топливный бак 120 литров Ford Transit	П0019703	AUK120FTDBK	—	243×383×1420	Алюминий	2,5	28

## ЗИЛ

### Профиль 315×560



Профиль стальных баков, аналогичный оригинальному ЗиЛ с незначительными отличиями. Применяется как для производства стальных топливных баков на малотоннажные автомобили ЗиЛ 5301, так и для других марок зарубежного и отечественного производства. На основе этого профиля изготавливаются стальные баки объемом 125 л., для а/м ЗиЛ 5301 и баки увеличенного объема 200, 250 и 300 л. для а/м Валдай и Газон (Газон NEXT). Снаружи оснащены технологическими отверстиями, идентичными оригинальным - родное навесное оборудование переносится с оригинальных баков без доработок. Баки данного профиля могут быть установлены на а/м ЗиЛ 5301 на штатные крепления, а на а/м Валдай и Газон - только с применением креплений производства БАКОР.

Наименование	Код товара	Артикул	Каталожный номер	Габариты, мм	Материал	Толщина металла, мм	Вес брутто, кг
Топливный бак 125 литров ЗИЛ 5301	П0006306	BT1125TZ-OT-AK	5301-1101010	315×560×740	Сталь	1,5	25

Кол-во перегородок, шт	Совместимость	Рекомендованный комплект установки
2	Daily	Кронштейн алюминиевого бака 320×510 – 2 шт (код товара: П0014911) Хомут алюминиевого бака 320×510 – 2 шт (код товара: П0014957) РТИ на хомут (узкая) – 2 шт (код товара: 00000107) РТИ на кронштейн (широкая) – 2 шт (код товара: 00000106) Комплект метизов на 2 кронштейна – 1 шт (код товара: 00000549) Клапан воздушный угловой Тип К – 1 шт (код товара: П0006564) Комплект удлинения топливной магистрали и проводки датчика IVECO Daily – 1 шт (код товара: П0023934)

3	Daily	Кронштейн алюминиевого бака 320×510 – 3 шт (код товара: П0014911) Хомут алюминиевого бака 320×510 – 3 шт (код товара: П0014957) РТИ на хомут (узкая) – 3 шт (код товара: 00000107) РТИ на кронштейн (широкая) – 3 шт (код товара: 00000106) Комплект метизов на 3 кронштейна – 1 шт (код товара: 00000372) Клапан воздушный угловой Тип К – 1 шт (код товара: П0006564) Комплект удлинения топливной магистрали и проводки датчика IVECO Daily – 1 шт (код товара: П0023934)
---	-------	--

Кол-во перегородок, шт	Совместимость	Рекомендованный комплект установки
3	FORD Transit	Кронштейн 243×383 (Нижний) – 2 шт (код товара: П0015026) Хомут алюминиевого бака 243×383 – 2 шт (код товара: П0015263) РТИ на хомут (узкая) – 2 шт (код товара: 00000107) РТИ на кронштейн (широкая) – 2 шт (код товара: 00000106) Клапан воздушный угловой Тип К – 1 шт (код товара: П0006564) Тройник для подключения в сборе – 1 шт (код товара: П0021999) Комплект метизов для бака Ford Transit – 1 шт (код товара: П0023485)

2	FORD Transit	Кронштейн 243×383 (Нижний) – 2 шт (код товара: П0015026) Хомут алюминиевого бака 243×383 – 2 шт (код товара: П0015263) РТИ на хомут (узкая) – 2 шт (код товара: 00000107) РТИ на кронштейн (широкая) – 2 шт (код товара: 00000106) Клапан воздушный угловой Тип К – 1 шт (код товара: П0006564) Тройник для подключения в сборе – 1 шт (код товара: П0021999) Комплект метизов для бака Ford Transit – 1 шт (код товара: П0023485)
---	--------------	--

Кол-во перегородок, шт	Совместимость	Рекомендованный комплект установки
2	ЗИЛ 5301	–

# BAW

## Профиль 300×460



Универсальный профиль стальных баков, аналогичный оригинальному с незначительными отличиями. Применяется как для производства стальных топливных баков на малотоннажные автомобили BAW Fenix, так и для других марок и моделей зарубежного и отечественного производства. На основе этого профиля изготавливаются стальные баки объемом 120 л., покрытые антикором изнутри. Снаружи оснащены технологическими отверстиями, идентичными оригинальным - родное навесное оборудование переносится с оригинального бака без доработок. Баки данного профиля могут быть установлены только с применением креплений производства БАКОР.

Наименование	Код товара	Артикул	Каталожный номер	Габариты, мм	Материал	Толщина металла, мм	Вес брутто, кг
Топливный бак 120 литров BAW Fenix	П0019883	BTL120BBK-RG	BP10651110010	300x460x1000	Сталь	1,5	28

# FOTON

## Профиль 300×460



Универсальный профиль стальных баков, аналогичный оригинальному с незначительными отличиями. Применяется как для производства стальных топливных баков на малотоннажные автомобили FOTON Ollin, так и для других марок и моделей зарубежного и отечественного производства. На основе этого профиля изготавливаются стальные баки объемом 120 л., покрытые антикором изнутри. Снаружи оснащены технологическими отверстиями, идентичными оригинальным - родное навесное оборудование переносится с оригинального бака без доработок. Баки данного профиля могут быть установлены только с применением креплений производства БАКОР.

Наименование	Код товара	Артикул	Каталожный номер	Габариты, мм	Материал	Толщина металла, мм	Вес брутто, кг
Топливный бак 120 литров Foton Ollin	П0019885	BTL120FBK-RG	1104911100001	300x460x1000	Сталь	1,5	28

# FREIGHTLINER

## Профиль 400×480

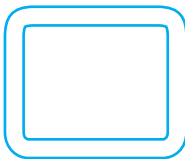

Универсальный профиль алюминиевых баков, аналогичный оригинальному с незначительными отличиями. Применяется как для производства алюминиевых топливных баков на некоторые малотоннажные модели марки Freightliner FL так и для других марок зарубежного и отечественного производства. На основе этого профиля изготавливаются алюминиевые баки объемом 270 л., которые снаружи оснащены технологическими отверстиями, идентичными оригинальным - родное навесное оборудование переносится с оригинального бака без доработок. Баки данного профиля могут быть установлены с применением штатных креплений без доработок.

Наименование	Код товара	Артикул	Каталожный номер	Габариты, мм	Материал	Толщина металла, мм	Вес брутто, кг
Алюминиевый топливный бак 270 литров Freightliner FL (Левый)	П0019699	AUV270LBK-RG	—	400x480x1600	Алюминий	2,5	44
Алюминиевый топливный бак 270 литров Freightliner FL (Правый)	П0015253	AUV270PBK-RG	—	400x480x1600	Алюминий	2,5	44

Кол-во перегородок, шт	Совместимость	Рекомендованный комплект установки
2	BAW FENIX	Кронштейн топливного бака 300×460 – 2 шт (код товара: П0005961) Хомут топливного бака 300×460 – 2 шт (код товара: П0006526) РТИ на хомут (узкая) – 2 шт (код товара: 00000107) РТИ на кронштейн (широкая) – 2 шт (код товара: 00000106) Комплект метизов на 2 кронштейна – 1 шт (код товара: 00000549) Клапан воздушный угловой Тип К – 1 шт (код товара: П0006564)

Кол-во перегородок, шт	Совместимость	Рекомендованный комплект установки
2	FOTON OLLIN	Кронштейн топливного бака 300×460 – 2 шт (код товара: П0005961) Хомут топливного бака 300×460 – 2 шт (код товара: П0006526) РТИ на хомут (узкая) – 2 шт (код товара: 00000107) РТИ на кронштейн (широкая) – 2 шт (код товара: 00000106) Комплект метизов на 2 кронштейна – 1 шт (код товара: 00000549) Клапан воздушный угловой Тип К – 1 шт (код товара: П0006564)

Кол-во перегородок, шт	Совместимость	Рекомендованный комплект установки
2	FREIGHTLINER	Кронштейн алюминиевого бака 400×480 – 3 шт (код товара: П0014914) Хомут топливного бака Тип А (405×498), Тип I (315×560), Тип V (400×480) – 3 шт (код товара: К0000344) РТИ на хомут (узкая) – 3 шт (код товара: 00000107) РТИ на кронштейн (широкая) – 3 шт (код товара: 00000106)
2	FREIGHTLINER	Кронштейн алюминиевого бака 400×480 – 3 шт (код товара: П0014914) Хомут топливного бака Тип А (405×498), Тип I (315×560), Тип V (400×480) – 3 шт (код товара: К0000344) РТИ на хомут (узкая) – 3 шт (код товара: 00000107) РТИ на кронштейн (широкая) – 3 шт (код товара: 00000106)

# КОМПЛЕКТУЮЩИЕ К БАКАМ

## Кронштейны



Это силовые элементы, выполненные из листа стали толщиной от 3 мм, которые несут всю нагрузку как собственного веса бака, так и топлива, содержащегося в нем. Традиционно, кронштейны поддерживают бак снизу. Но баки на автомобили Газель с профилями 235x380 мм и 243x383 мм подвешиваются к кронштейнам сверху. Кронштейны окрашены полимерно-порошковой краской.

Наименование	Код товара	Артикул	Описание
Кронштейн алюм. бака Тип V (400°480)	П0014914	KA400x480V	Кронштейн алюминиевого бака с профилем 400°480 мм производства БАКОР. Поставляется без отверстий (сверлится по месту). Окрашен полимерно-порошковой краской. Гарантия 1 год.
Кронштейн алюминиевого бака Тип W (320°510) без отверстий	П0014911	KA320x510W	Кронштейн алюминиевого бака с профилем 320°510 мм производства БАКОР. Поставляется без отверстий (сверлится по месту). Окрашен полимерно-порошковой краской. Гарантия 1 год.
Кронштейн алюм. бака Тип К (243°383) Газель, нижний	П0015026	K243x383KN	Кронштейн алюминиевого бака с профилем 243°383 мм производства БАКОР. Поставляется без отверстий (сверлится по месту). Подходит к бакам на а/м Газель для установки баков увеличенной ёмкости. Альтернатива оригинальным креплениям Газель, к которым родной бак подвешивается. Окрашен полимерно-порошковой краской. Гарантия 1 год.
Кронштейн топливного бака Тип А (405°498)	к0000340	KS405x498A	Кронштейн стального бака с профилем 405°498 мм производства БАКОР. Поставляется с отверстиями. Подходит к оригинальному баку Камаз. Если топливный бак такого профиля предполагается установить на а/м другой марки, то лучше заказать эти кронштейны без отверстий и насверлить их по месту. Окрашен полимерно-порошковой краской. Гарантия 1 год.
Кронштейн топливного бака Тип А (405°498) БЕЗ ОТВЕРСТИЙ	П0024215	KS405x498ABO	Кронштейн стального бака с профилем 405°498 мм производства БАКОР. Поставляется с отверстиями. Подходит к оригинальному баку Камаз. Если топливный бак такого профиля предполагается установить на а/м другой марки, то лучше заказать эти кронштейны без отверстий и насверлить их по месту. Окрашен полимерно-порошковой краской. Гарантия 1 год.
Кронштейн топливного бака Тип D (450°600)	Н0002099	KS450x600D	Кронштейн стального бака с профилем 450°600 мм производства БАКОР. Поставляется с отверстиями. Подходит к оригинальному баку МАЗ. Если топливный бак такого профиля предполагается установить на а/м другой марки, то лучше заказать эти кронштейны без отверстий и насверлить их по месту. Окрашен полимерно-порошковой краской. Гарантия 1 год.
Кронштейн топливного бака Тип E (433°673)	Н0000681	K433x673E	Кронштейн стального бака с профилем 433°673 мм производства БАКОР. Поставляется с отверстиями. Подходит к оригинальному баку Урал. Если топливный бак такого профиля предполагается установить на а/м другой марки, то лучше заказать эти кронштейны без отверстий и насверлить их по месту. Окрашен полимерно-порошковой краской. Гарантия 1 год.
Кронштейн топливного бака Тип I (315°560) Валдай	П0005674	KS315x560I	Кронштейн стального бака с профилем 315°560 мм производства БАКОР. Поставляется без отверстий. Подходит к увеличенному баку Валдай. Окрашен полимерно-порошковой краской. Гарантия 1 год.
Кронштейн топливного бака Тип К (235°380) верхний (аналог 2705-1101102)	П0000558	K235x380K	Кронштейн стальных баков с профилями 235°380 и 243°383 мм производства БАКОР (аналог 2705-1101102). Поставляется с отверстиями. Подходит к оригинальному стальному баку Газель. При покупке следует обратить внимание на свой оригинальный кронштейн - куда выгнута верхняя пластина (наверх или вниз). Окрашен полимерно-порошковой краской. Гарантия 1 год.
Кронштейн топливного бака Тип L (300°460) HINO, Hyundai, Fuso, Daily	П0005961	KS300x460L	Кронштейн стального бака с профилем 300°460 мм производства БАКОР. Поставляется без отверстий. Подходит к бакам производства БАКОР, который устанавливаются на а/м HINO, Hyundai, Fuso, Daily. Окрашен полимерно-порошковой краской. Гарантия 1 год.
Кронштейн топливного бака Тип R (336°523) Isuzu	П0001710	KS336x523R	Кронштейн стального бака с профилем 336°523 мм производства БАКОР. Поставляется без отверстий. Подходит к бакам производства БАКОР, который устанавливаются на а/м ISUZU. Окрашен полимерно-порошковой краской. Гарантия 1 год.
Кронштейн топливного бака Тип К (235°380) NEXT (аналог A21R22.1101105)	П0020182	K235x380KN	Кронштейн стального бака с профилем 243°383 мм производства БАКОР (аналог A21R22.1101105). Поставляется с отверстиями. Подходит к оригинальному пласти-ковому баку Газель. При покупке следует обратить внимание на свой оригинальный кронштейн - куда выгнута верхняя пластина (наверх или вниз). Окрашен полимерно-порошковой краской. Гарантия 1 год.
Пластина ответная кронштейна топливного бака Газель NEXT	П0020183	—	Пластина ответная для кронштейна топливного бака с профилем 243°383, который устанавливается взамен оригинального пластикового бака Газель. Поставляется вместе с кронштейном. Покрытие гальванированное.

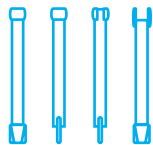
**ЛЕНТЫ-ХОМУТЫ**

Это металлические ленты, с помощью которых бак притягивается к кронштейнам. Способы крепления хомутов к кронштейнам могут быть разными в зависимости от профиля бака, материала изготовления бака, а также применяемости по марке и модели. Могут быть изготовлены как из обычной стали толщиной 1,5 мм с гальванированным покрытием, так и из нержавеющей стали толщиной 1,5 мм.

Наименование	Код товара	Артикул	Описание
Лента-хомут алюминиевого бака Тип W (320°510)	П0014957	LA320x510W	Лента-хомут алюминиевого бака производства БАКОР из гальванированной стали. Подходит к алюминиевым топливным бакам с профилем 320°510 мм и устанавливается на кронштейны производства БАКОР. Гарантия 1 год.
Лента-хомут алюм. бака Тип К (243°383) Газель, нижний	П0015263	L243x383KN	Лента-хомут алюминиевого бака производства БАКОР из гальванированной стали. Подходит к алюминиевым топливным бакам с профилем 243°383 для а/м Газель и устанавливается на кронштейны производства БАКОР, которые держат бак снизу. Гарантия 1 год.
Хомут топливного бака Тип А (405°498), Тип I (315°560), Тип V (400°480)	к0000344	L405x498AIV	Хомут стального бака производства БАКОР из гальванированной стали. Подходит к стальным топливным бакам с профилями 405°498 мм (для а/м КамАЗ), 315°560 мм (для а/м Валдай) и 400°480 мм (универсальный профиль алюминиевого бака) и устанавливается на кронштейны производства БАКОР. Могут не подойти к оригинальным кронштейнам. Гарантия 1 год.
Хомут топливного бака Тип D (450°600)	Н001695	LS450x600D	Хомут стального бака производства БАКОР из гальванированной стали. Подходит к стальным топливным бакам с профилем 450°600 мм (для а/м МАЗ) и устанавливается на кронштейны производства БАКОР. Может не подойти к оригинальным кронштейнам. Гарантия 1 год.
Хомут топливного бака Тип Е (433°673)	Н0000682	L433x673E	Хомут стального бака производства БАКОР из гальванированной стали. Подходит к стальным топливным бакам с профилем 433°673 мм (для а/м Урал) и устанавливается на кронштейны производства БАКОР. Может не подойти к оригинальным кронштейнам. Гарантия 1 год.
Хомут топливного бака Тип L (300°460) HINO, Hyundai, Fuso, Daily	П0006526	LS300x460L	Хомут стального бака производства БАКОР из гальванированной стали. Подходит к стальным топливным бакам с профилем 300°460 мм (для а/м HYUNDAI, HINO, FUSO, IVECO Daily) и устанавливается на кронштейны производства БАКОР. Может не подойти к оригинальным кронштейнам. Гарантия 1 год.
Хомут топливного бака Тип R (336°523) Isuzu	П0001711	LS336x523R	Хомут стального бака производства БАКОР из гальванированной стали. Подходит к стальным топливным бакам с профилем 336°523 мм (для а/м ISUZU) и устанавливается на кронштейны производства БАКОР. Может не подойти к оригинальным кронштейнам. Гарантия 1 год.
Лента-хомут алюминиевого бака Тип V (400°480) нерж	П0021100	LA400x480VN	Лента-хомут алюминиевого бака производства БАКОР из нержавеющей стали. Подходит к алюминиевым топливным бакам с профилем 400°480 мм и устанавливается на кронштейны производства БАКОР. Гарантия 1 год.
Лента-хомут алюминиевого бака Тип W (320°510) нерж	П0021101	LA320x510WN	Лента-хомут алюминиевого бака производства БАКОР из нержавеющей стали. Подходит к алюминиевым топливным бакам с профилем 320°510 мм и устанавливается на кронштейны производства БАКОР. Гарантия 1 год.
Лента-хомут алюм. бака Тип К (243°383) Газель, нижний НЕРЖ.	П0021676	L243x383KNN	Лента-хомут алюминиевого бака производства БАКОР из нержавеющей стали. Подходит к алюминиевым топливным бакам с профилем 243°383 для а/м Газель и устанавливается на кронштейны производства БАКОР, которые держат бак снизу. Гарантия 1 год.
Хомут топливного бака Тип К (235°380) 70 л (аналог 2705-1101110)	П0014277	L235x380K	Хомут топливного бака производства БАКОР (аналог 2705-1101110) из гальванированной стали. Подходит как к стальным, так и алюминиевым топливным бакам с профилями 235°380 и 243°383 мм (для а/м Газель) и устанавливается как на оригинальные кронштейны, так и кронштейны производства БАКОР. Гарантия 1 год.
Хомут топливного бака Тип К (235°380) 70 л НЕРЖ. (аналог 2705-1101110)	П0020169	L235x380KN	Хомут топливного бака производства БАКОР (аналог 2705-1101110) из нержавеющей стали. Подходит как к стальным, так и алюминиевым топливным бакам с профилями 235°380 и 243°383 мм (для а/м Газель) и устанавливается как на оригинальные кронштейны, так и кронштейны производства БАКОР. Гарантия 1 год.
Хомут топливного бака Тип L (300°460) HINO, Hyundai, Fuso, Daily НЕРЖ	П0021702	LS300x460LN	Хомут стального бака производства БАКОР из нержавеющей стали. Подходит к стальным топливным бакам с профилем 300°460 мм (для а/м HYUNDAI, HINO, FUSO, IVECO Daily) и устанавливается на кронштейны производства БАКОР. Может не подойти к оригинальным кронштейнам. Гарантия 1 год.

## РТИ

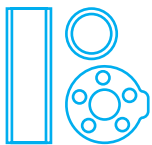

Резиновые технические изделия — прокладки, которые используются для предотвращения трения топливного бака о поверхность кронштейнов и хомутов, а также для герметизации фланцев на баке. Тем самым обеспечивается, во-первых, более надежное крепление топливного бака к кронштейнам и хомутам, а во-вторых сохранность лакокрасочного покрытия стальных баков, и защита от вредного контакта алюминиевого бака с железом.

Наименование	Код товара	Артикул	Описание
РТИ (кольцо уплотнительное) погружного модуля Тип К (аналог 3111-1101022)	П0015756	RFPMSK	Кольцо уплотнительное резиновое (аналог 3111-1101022). Предназначено для обеспечения герметичности фланца погружного модуля стального бензобака для а/м Газель.
РТИ (кольцо уплотнительное) погружного модуля Тип К NEXT (аналог 426-064)	П0019619	RFPMSKN	Кольцо уплотнительное резиновое (аналог 426-064). Предназначено для обеспечения герметичности фланца погружного модуля пластикового топливного бака для а/м Газель NEXT.
РТИ кронштейна Тип К (резиновые прокладки)	П0016435	RKASK	Резиновая прокладка кронштейна стального или алюминиевого топливного бака для а/м Газель или Газель NEXT. Предназначена для обеспечения надежного крепления бака к кронштейнам, а также исключает протирание и скольжение бака о кронштейн. Для алюминиевого бака исключает вредный контакт со сталью.
РТИ на кронштейн (широкая)	00000106	RKSAB	Резиновая прокладка кронштейна стальных топливных баков для большинства большегрузных автомобилей российского производства, а также малотоннажных автомобилей. Предназначена для обеспечения надежного крепления бака к кронштейнам, а также исключает протирание и скольжение бака о кронштейн. Для алюминиевого бака исключает вредный контакт со сталью.
РТИ на кронштейн МАЗ	П0001939	RKSBM	Резиновая прокладка кронштейна производства БАКОР стальных топливных баков для большегрузных автомобилей МАЗ. Предназначена для обеспечения надежного крепления бака к кронштейнам, а также исключает протирание и скольжение бака о кронштейн. Может не подойти к оригинальному кронштейну.
РТИ на хомут (узкая)	00000107	RLSABU	Резиновая прокладка хомута стальных топливных баков для большинства большегрузных автомобилей российского производства, а также малотоннажных автомобилей. Предназначена для обеспечения надежного крепления бака к хомутам, а также исключает протирание и скольжение бака о хомут. Для алюминиевого бака исключает вредный контакт со сталью.
РТИ на хомут МАЗ	П0006019	RLSBM	Резиновая прокладка хомута производства БАКОР стальных топливных баков для большегрузных автомобилей МАЗ. Предназначена для обеспечения надежного крепления бака к хомутам, а также исключает протирание и скольжение бака о хомут. Может не подойти к оригинальному хомуту.
РТИ сапуна Hyundai (старого и нового образца)	П0021537	RFSHSO	Предназначено для обеспечения герметичности фланца клапана-сапуна стального или алюминиевого топливного бака для а/м Hyundai HD-78 старого образца (корейской сборки).
РТИ Фланца датчика Fuso Canter EBPO-3,4/ISUZU/BAW Fenix	П0023755	RDFDCE34	Предназначено для обеспечения герметичности фланца датчика уровня топлива стального или алюминиевого топливного бака для а/м Hyundai HD-78 старого образца (корейской сборки).
РТИ Фланца датчика Hyundai (старого образца)	П0019689	RFDHSO	Предназначено для обеспечения герметичности фланца датчика уровня топлива стального или алюминиевого топливного бака для а/м Hyundai HD-78 старого образца (корейской сборки).
РТИ Фланца датчика/топливозаборника (Ростар)	П0016020	RFDTR	Предназначено для обеспечения герметичности фланцев датчика уровня топлива и топливозаборника стального топливного бака для а/м КамАЗ, ЗИЛ, ГАЗ, Валдай, УАЗ.
РТИ Фланца топливозаборника Hyundai (нового образца)	П0023289	RFTHNO	Предназначено для обеспечения герметичности фланца топливозаборника стального топливного бака для а/м Hyundai HD-78 старого образца (корейской сборки).
РТИ Фланца топливозаборника Hyundai (старого образца)	П0021536	RFTHSO	Предназначено для обеспечения герметичности фланца топливозаборника стального топливного бака для а/м Hyundai HD-78 старого образца (корейской сборки).

## КОМПЛЕКТЫ МЕТИЗОВ

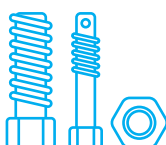

Для крепления кронштейнов к раме, а также для крепления хомутов к кронштейнам используются различные крепежные элементы, такие как болты, гайки, винты, шайбы, шплинты и прочие. Для каждого типа бака или кронштейнов скомплектованы свои наборы метизов, указанные в рекомендуемых или обязательных установочных комплектах.

Наименование	Код товара	Артикул	Описание
Комплект метизов к баку FORD Transit	П0023485	KMFT	Данный комплект метизов предназначен для установки дополнительного бака 120 л. на а/м FORD Transit

Наименование	Код товара	Артикул	Описание
Комплект метизов для бака МАЗ Тип С, D на 2 кронштейна	00000409	KM2CD	Содержит все необходимые метизы для крепления хомутов к кронштейнам производства завода БАКОР топливных баков МАЗ с профилями 450°600 и 650°650, которые крепятся на 2 кронштейна. Также содержит РТИ для герметизации фланцев датчика уровня топлива и топливозаборника и винты для их крепления на баке. Не содержит метизов для крепления кронштейнов к раме автомобиля. Данный комплект метизов может не подойти для крепления оригинальных хомутов к родным кронштейнам МАЗ.
Комплект метизов для бака МАЗ Тип С, D на 3 кронштейна	П0016803	KM3CD	Содержит все необходимые метизы для крепления хомутов к кронштейнам производства завода БАКОР топливных баков МАЗ с профилями 450°600 и 650°650, которые крепятся на 3 кронштейна. Также содержит РТИ для герметизации фланцев датчика уровня топлива и топливозаборника и винты для их крепления на баке. Не содержит метизов для крепления кронштейнов к раме автомобиля. Данный комплект метизов может не подойти для крепления оригинальных хомутов к родным кронштейнам МАЗ.
Комплект метизов к баку ЗИЛ (Тип I, Тип J)	П0015444	KMIJ	Данный комплект метизов предназначен для наращивания медных трубок на топливозаборник зимнего образца с двумя выходами на резьбе. Используется как для топливозаборника ЗиЛ, который комплектуется вместе с баком, так и для топливозаборников многих других баков.
Комплект метизов к баку ЗИЛ-131 левый	П0020306	KMZ131L	
Комплект метизов на 1 кронштейн Тип К	П0014261	KM1KG	Содержит все необходимые метизы для крепления хомута стального топливного бака производства БАКОР к кронштейну а/м Газель, включая также метизы для крепления дополнительного кронштейна к раме автомобиля.
Комплект метизов на 2 кронштейна	00000549	KM2RK	Содержит все необходимые метизы для крепления хомутов к кронштейнам производства завода БАКОР, а также самих кронштейнов к раме автомобиля. Также содержит РТИ для герметизации фланцев датчика уровня топлива и топливозаборника и винты для их крепления на баке. Количество метизов рассчитано на крепление 2-х кронштейнов.
Комплект метизов на 2 кронштейна Хёндай н/о	П0023214	KM2HNO	Содержит все необходимые метизы для установки топливных баков на а/м HYUNDAI калининградской сборки (нового образца - топливозаборник совмещен с датчиком уровня топлива). Также содержит РТИ для герметизации фланцев топливозаборника и клапана, плюс винты для их крепления на баке. Количество метизов рассчитано на крепление 2-х кронштейнов к раме автомобиля.
Комплект метизов на 2 кронштейна Хёндай с/о	П0023213	KM2HSO	Содержит все необходимые метизы для установки топливных баков на а/м HYUNDAI корейской сборки (старого образца - отдельные топливозаборник и датчик уровня топлива). Также содержит РТИ для герметизации фланцев топливозаборника, датчика и клапана, плюс винты для их крепления на баке. Количество метизов рассчитано на крепление 2-х кронштейнов к раме автомобиля.
Комплект метизов на 3 кронштейна	00000372	KM3RK	Содержит все необходимые метизы для крепления хомутов к кронштейнам производства завода БАКОР, а также самих кронштейнов к раме автомобиля. Также содержит РТИ для герметизации фланцев датчика уровня топлива и топливозаборника и винты для их крепления на баке. Количество метизов рассчитано на крепление 3-х кронштейнов.
Комплект метизов на 3 кронштейна Хёндай н/о	П0023239	KM3HNO	Содержит все необходимые метизы для установки топливных баков на а/м HYUNDAI калининградской сборки (нового образца - топливозаборник совмещен с датчиком уровня топлива). Также содержит РТИ для герметизации фланцев топливозаборника и клапана, плюс винты для их крепления на баке. Количество метизов рассчитано на крепление 3-х кронштейнов к раме автомобиля.
Комплект метизов на 3 кронштейна Хёндай с/о	П0023238	KM3HSO	Содержит все необходимые метизы для установки топливных баков на а/м HYUNDAI корейской сборки (старого образца - отдельные топливозаборник и датчик уровня топлива). Также содержит РТИ для герметизации фланцев топливозаборника, датчика и клапана, плюс винты для их крепления на баке. Количество метизов рассчитано на крепление 3-х кронштейнов к раме автомобиля.
Комплект метизов на 2 кронштейна FOTON Ollin	П0023764	KM2FO	Содержит все необходимые метизы для крепления хомутов к кронштейнам производства завода БАКОР, а также самих кронштейнов к раме а/м FOTON Ollin. Также содержит РТИ для герметизации фланцев датчика уровня топлива и топливозаборника и винты для их крепления на баке. Количество метизов рассчитано на крепление 2-х кронштейнов.
Комплект метизов на 2 кронштейна Fuso Canter EBPO-3,4/ISUZU	П0023756	KM2IFC34	Содержит все необходимые метизы для крепления хомутов к кронштейнам производства завода БАКОР, а также самих кронштейнов к раме а/м FUSO Canter с двигателем классов EBPO-3,4, а также ISUZU. Также содержит РТИ для герметизации фланцев датчика уровня топлива и топливозаборника и винты для их крепления на баке. Количество метизов рассчитано на крепление 2-х кронштейнов.
Комплект метизов на 2 кронштейна Fuso Canter EBPO-5	П0023758	KM2FC5	Содержит все необходимые метизы для крепления хомутов к кронштейнам производства завода БАКОР, а также самих кронштейнов к раме а/м FUSO Canter с двигателями класса EBPO-5. Количество метизов рассчитано на крепление 2-х кронштейнов.

Наименование	Код товара	Артикул	Описание
Комплект метизов на 2 кронштейна HINO	П0023761	KM2HI	Содержит все необходимые метизы для крепления хомутов к кронштейнам производства завода БАКОР, а также самих кронштейнов к раме а/м HINO-300. Также содержит РТИ для герметизации фланцев датчика уровня топлива и топливозаборника и винты для их крепления на баке. Количество метизов рассчитано на крепление 2-х кронштейнов.
Комплект метизов на 2 кронштейна ГАЗ/Валдай	П0023750	KM2GV	Содержит все необходимые метизы для крепления хомутов к кронштейнам производства завода БАКОР, а также самих кронштейнов к раме а/м ГАЗ-3307, ГАЗон NEXT, Валдай. Также содержит РТИ для герметизации фланцев датчика уровня топлива и топливозаборника и винты для их крепления на баке. Количество метизов рассчитано на крепление 2-х кронштейнов.
Комплект метизов на 2 кронштейна EBPO/IVECO Daily	П0023746	KM2EID	Содержит все необходимые метизы для крепления хомутов к кронштейнам производства завода БАКОР, а также самих кронштейнов к раме а/м Камаз с двигателями EBPO-4 и выше, а также IVECO Daily. Количество метизов рассчитано на крепление 2-х кронштейнов.
Комплект метизов на 3 кронштейна Fuso Canter EBPO-3,4/ISUZU	П0023757	KM3IFC34	Содержит все необходимые метизы для крепления хомутов к кронштейнам производства завода БАКОР, а также самих кронштейнов к раме а/м FUSO Canter с двигателем классов EBPO-3,4, а также ISUZU. Также содержит РТИ для герметизации фланцев датчика уровня топлива и топливозаборника и винты для их крепления на баке. Количество метизов рассчитано на крепление 3-х кронштейнов.
Комплект метизов на 3 кронштейна Fuso Canter EBPO-5	П0023759	KM3FC5	Содержит все необходимые метизы для крепления хомутов к кронштейнам производства завода БАКОР, а также самих кронштейнов к раме а/м FUSO Canter с двигателями класса EBPO-5. Количество метизов рассчитано на крепление 3-х кронштейнов.
Комплект метизов на 3 кронштейна HINO	П0023762	KM3HI	Содержит все необходимые метизы для крепления хомутов к кронштейнам производства завода БАКОР, а также самих кронштейнов к раме а/м HINO-300. Также содержит РТИ для герметизации фланцев датчика уровня топлива и топливозаборника и винты для их крепления на баке. Количество метизов рассчитано на крепление 2-х кронштейнов.
Комплект метизов на 3 кронштейна бака 250 л. ГАЗ/Валдай	П0023751	KM3GV	Содержит все необходимые метизы для крепления хомутов к кронштейнам производства завода БАКОР, а также самих кронштейнов к раме а/м ГАЗ-3307, ГАЗон NEXT, Валдай. Также содержит РТИ для герметизации фланцев датчика уровня топлива и топливозаборника и винты для их крепления на баке. Количество метизов рассчитано на крепление 3-х кронштейнов.
Комплект метизов на 3 кронштейна EBPO/IVECO Daily	П0023747	KM3EID	Содержит все необходимые метизы для крепления хомутов к кронштейнам производства завода БАКОР, а также самих кронштейнов к раме а/м Камаз с двигателями EBPO-4 и выше, а также IVECO Daily. Количество метизов рассчитано на крепление 3-х кронштейнов.

## ТОПЛИВОЗАБОРНИКИ И ПОГРУЖНЫЕ МОДУЛИ

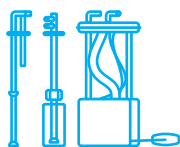

Устройства, предназначенные для забора топлива из топливного бака. Могут представлять собой как обычные трубки, впаянные во фланец крепления к баку и оборудованные сеткой на конце, в случае с автомобилями с дизельным двигателем (у дизельного двигателя есть ТНВД – топливный насос высокого давления, который сам качает топливо по магистрали из бака), так и сложные механизмы, как, например, погружной насос для топливного бака автомобиля Газель с бензиновым двигателем (у бензинового двигателя нет ТНВД, поэтому для подачи топлива к двигателю в бак погружается небольшой насос).

Наименование	Код товара	Артикул	Описание
Погружной модуль насоса IVECO Daily увеличенный (высота 300-330)	П0019418	PMIDU330	—
Погружной модуль топливного бака Газель 105 л (300°460°850) удлин. ДИЗЕЛЬ (аналог 3302.1139-020)	П0017655	PMGDU105	Представляет собой усовершенствованный погружной модуль для стального топливного бака а/м Газель (аналог 3302.1139-020) с дизельным двигателем: увеличена высота. Разработан специально техническим центром БАКОР для установки в топливный бак увеличенной ёмкости 105 л. с габаритами 300°460°850 (В°Ш°Д) мм.
Погружной модуль топливного бака Газель NEXT удлин. ДИЗЕЛЬ (аналог AA31R32.1139020)	П0020796	PMGNDU	—
Погружной модуль топливного бака Газель ДИЗЕЛЬ (аналог 3302.1139-020)	П0017656	PMGDP	Погружной модуль стального топливного бака а/м Газель с дизельным двигателем (аналог 3302.1139-020). Предназначается для забора топлива из бака в ТНВД.
Погружной насос топливного бака Газель 105 л (300°460°850) удлин. БЕНЗИН (аналог 515.1139-10)	П0017166	PMGBU105	Представляет собой усовершенствованный погружной насос для стального топливного бака а/м Газель (аналог 515.1139-10) с бензиновым инжекторным двигателем: увеличена высота. Разработан специально техническим центром БАКОР для установки в топливный бак увеличенной ёмкости 105 л. с габаритами 300°460°850 (В°Ш°Д) мм.

Наименование	Код товара	Артикул	Описание
Погружной насос топливного бака Газель БЕНЗИН (аналог 515.1139-10)	П0003866	PMGBP	Погружной насос стального топливного бака а/м Газель (аналог 515.1139-10) с бензиновым инжекторным двигателем. Предназначается для перекачки топлива из бака в двигатель.
Топливозаборник Тип А зимний (400 мм)	0000194	TZKAZ400	Топливозаборник зимний Тип А. Доставка по всей России, гарантия.
Топливозаборник Тип А летний (400 мм)	П0001198	TZKAL400	Топливозаборник летний Тип А. Доставка по всей России, гарантия.
Топливозаборник Тип D зимний (445 мм)	П0002218	TZMDZ445	Топливозаборник зимний Тип D. Доставка по всей России, гарантия.
Топливозаборник Тип E зимний (428 мм)	П0000438	TZUEZ428	Топливозаборник зимний Тип E. Доставка по всей России, гарантия.
Топливозаборник Тип I (310 мм) Валдай золотистый, под шланги	П0021996	TZVIZ310	Топливозаборник топливного бака а/м Валдай длиной 310 мм. Предназначается для забора топлива из бака в ТНВД. Имеет 2 развальцованные трубки (подача и обратка) с креплением шлангов на червячные хомуты.
Топливозаборник Тип I (310 мм) Валдай серый, под быстросъёмы с двумя трубками	П0006467	TZVIS2310	Топливозаборник топливного бака а/м Валдай длиной 310 мм. Предназначается для забора топлива из бака в ТНВД. Имеет 3 трубки (подача, обратка и автономка) под быстросъёмы.
Топливозаборник Тип I (310 мм) Валдай серый, под быстросъёмы с тремя трубками	П0023836	TZVIS3310	Топливозаборник топливного бака а/м Валдай длиной 310 мм. Предназначается для забора топлива из бака в ТНВД. Имеет 3 трубки (подача, обратка и автономка) под быстросъёмы.
Топливозаборник Тип I зимний (310 мм) ЗиЛ	П0005271	TZZIZ310	
Топливозаборник Тип К (230 мм) карбюратор (аналог 2705-1104012)	П0014936	TZGKK230	Топливозаборник Газель карбюратор (аналог 2705-1104012). Доставка по всей России, гарантия.
Топливозаборник Тип R (331 мм) Isuzu в сборе	П0015737	TZIRSB331	Топливозаборник Тип R (331 мм) Isuzu в сборе. Доставка по всей России, гарантия.

#### Датчики уровня топлива

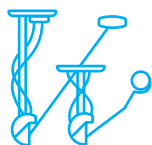

Устройства, предназначенные для измерения уровня топлива в баке. Представляют собой поплавков на спице, который, поднимаясь или опускаясь, меняет сопротивление на специальном датчике, который передает показания на приборную панель. Современные погружные модули уже оснащены датчиком уровня топлива. Но на некоторых топливных баках, как, например, Валдай или Газель 33023 с карбюраторным двигателем, используются классические датчики уровня топлива

Наименование	Код товара	Артикул	Описание
Датчик уровня топлива ГАЗ-3307, 33104 Валдай 105 л. (аналог 16.3827)	П0006845	DUTG3307TM	Поплавковый датчик для замера уровня топлива в баке (аналог 16.3827). Подходит как для баков Валдай так и старых ГАЗонов 3307 (не Некст!) и устанавливается через винты.
Датчик уровня топлива ГАЗон NEXT (аналог С41R11.3827100)	П0021592	DUTGNTM	Поплавковый датчик для замера уровня топлива в баке (аналог С41R11.3827100). Подходит для Газон NEXT и устанавливается способом подключения через фишку.
Датчик уровня топлива Тип А, Тип D, Тип E	545	DUTADE	Поплавковый датчик для замера уровня топлива в баке. Подходит для баков Камаз 250 л. (с профилем 405°498), МАЗ (с профилем 450°600 и Урал (с профилем 433°673). Устанавливается на винты, которые прикручиваются к баку через фланец.
Датчик уровня топлива Тип К (230 мм) карбюратор (аналог 5412.3827)	П0014931	DUTKK	Датчик уровня топлива бензобака Газель (аналог 5412.3827). Доставка по всей России, гарантия.

#### Крышки заливной горловины



Предназначены для запираения заливной горловины бака. Бывают разной конструкции: с клапаном и без клапана, резьбовые, полуоборотные, стальные и пластиковые. У разных баков – разные крышки. Например, у баков для Газель с инжекторным или дизельным двигателем – пластиковая резьбовая крышка, а у баков для а/м с карбюраторным двигателем – железная полуоборотная.

Наименование	Код товара	Артикул	Описание
Крышка Газель, УАЗ полуоборотная	П0004734	KZGPG	Крышка заливной горловины топливного бака бака Газель, УАЗ полуоборотная стальная с цепочкой и с клапаном. Подходит для баков а/м Газель с бензиновым карбюраторным двигателем, а также для бензобаков а/м УАЗ-452 и УАЗ-3151.
Крышка Газель, УАЗ полуоборотная с ключом	П0006464	KZGPGK	Крышка заливной горловины топливного бака бака Газель, УАЗ полуоборотная стальная с замком и с клапаном. Подходит для баков а/м Газель с бензиновым карбюраторным двигателем, а также для бензобаков а/м УАЗ-452 и УАЗ-3151.

Наименование	Код товара	Артикул	Описание
Крышка Газель, УАЗ резьбовая без клапана (оранж.)	П0017127	KZGRGO	Крышка заливной горловины бензобака Газель, УАЗ резьбовая с клапаном (оранжевая). Подходит для бензобаков а/м Газель с бензиновым инжекторным или дизельным двигателем, а также для бензобаков а/м УАЗ Хантер и УАЗ 2206.
Крышка Газель, УАЗ резьбовая с клапаном (голуб.) (оригинал ПАО "ГАЗ" 31105.1103010)	П0014641	KZGRGG	Крышка заливной горловины бензобака Газель, УАЗ резьбовая без клапана (голубая) (оригинал ПАО "ГАЗ" 31105.1103010). Подходит для бензобаков а/м Газель с бензиновым инжекторным или дизельным двигателем, а также для бензобаков а/м УАЗ Хантер и УАЗ 2206.
Крышка Газель, УАЗ резьбовая с ключом	П0014923	KZGRGK	Крышка заливной горловины бензобака Газель, УАЗ резьбовая пластиковая, без клапана, с ключом. Подходит для бензобаков а/м Газель с бензиновым инжекторным или дизельным двигателем, а также для бензобаков а/м УАЗ Хантер и УАЗ 2206.
Крышка с ключом Скания	П0007138	KZGRST	Крышка резьбовая заливной горловины с замком и цепочкой. Пластиковая со стальным хромированным ободком и язычком, закрывающим замочную скважину. Подходит для топливных баков а/м SCANIA. Производство Турция, FAN.

## Прочее

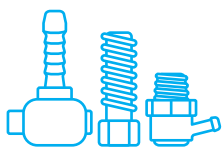

Наименование	Код товара	Артикул	Описание
Клапан воздушный угловой Тип К (аналог 3302-11101281)	П0006564	PKP011	Клапан воздушный угловой Тип К (аналог 3302-11101281). Изготовлен из пластика с металлическим шариком внутри, которые служат для предотвращения проливания топлива из бака. Также выполняет роль воздушного клапана сапуна. Применяется на бензобаках группы ГАЗ.
Клапан давления и разряжения адсорбера "Крайслер" (аналог 31105-1164060-20)	П0020609	PKP012	Устанавливается между пластиковым угловым клапаном и фильтром-грибком. Важно знать направление установки: конусом в сторону бака..
Кольцо прижимное погружного насоса Газель (аналог)	П0019108	PKP013	Металлическое прижимное кольцо погружного модуля стального бака на а/м Газель (аналог) с инжекторным или дизельным двигателем. Поставляется вместе с болтами и резиновой прокладкой фланца.
Комплект подключения топливного бака через краны	П0015535	PKP015	Содержит все необходимое для подключения дополнительного бака к основному посредством кранов.
Комплект удлинения топливной магистрали и проводки датчика IVECO Daily	П0023934	PKP019	Данный набор содержит все необходимое для удлинения топливной магистрали и проводки датчика уровня топлива при установке топливного бака увеличенного объема с утепленным фланцем а/м IVECO Daily.
Крючок крепления бака Тип К (235°380) (аналог 3110-1101118)	П0014247	PKP021	Купить Крючок крепления бака Тип К (235°380) (аналог 3110-1101118). Доставка по всей России, гарантия.
Крючок крепления бака Тип К (235°380) с гайкой (аналог 3110-1101118)	П0020668	PKP022	Нужен для крепления хомута к кронштейну снизу (аналог 3110-1101118). Применяется в креплениях топливных баков на а/м Газель. Изготовлен из оцинкованной стали. Поставляется в сборе с гайкой.
Пробка К1/4"	П0002763	PKP023	Пробка с конической резьбой размером 1/4" под шестигранник. Служит в качестве сливной пробки стальных топливных баков БАКОР. Может также служить заглушкой отверстия под клапан-спун на стальных баках КАМАЗ и МАЗ.
Пробка К1/8"	П0007231	PKP024	Пробка с конической резьбой размером 1/4" под шестигранник. Служит в качестве заглушки отверстия под автономку на стальных баках КАМАЗ и МАЗ.
Пробка К3/8"	П0007230	PKP025	Пробка с конической резьбой размером 1/4" под шестигранник. Служит в качестве заглушки отверстия обратки на стальных баках КАМАЗ и МАЗ.
Пробка М22°1,5	П0015685	PKP026	Пробка с метрической резьбой 22°1,5 под гаечный ключ. Служит в качестве сливной пробки на алюминиевых баках производства БАКОР.
Ремкомплект для удлинения погружного модуля (пластик) Газель ДИЗЕЛЬ	П0021118	PKP027	Ремкомплект содержит все необходимое для удлинения погружного модуля бензобака (с пластиковым оголовком) для а/м Газель с дизельным двигателем.
Ремкомплект для удлинения погружного модуля (стальной) Газель ДИЗЕЛЬ	П0018427	PKP028	Ремкомплект содержит все необходимое для удлинения погружного модуля бензобака (со стальным оголовком) для а/м Газель с дизельным двигателем.
Ремкомплект для удлинения погружного насоса (стальной) Газель БЕНЗИН	П0018428	PKP029	Ремкомплект содержит все необходимое для удлинения погружного насоса бензобака (со стальным оголовком) для а/м Газель с бензиновым двигателем.
Ремкомплект для удлинения погружного насоса (пластик) Газель БЕНЗИН	П0021119	PKP030	Ремкомплект содержит все необходимое для удлинения погружного насоса бензобака (с пластиковым оголовком) для а/м Газель с бензиновым двигателем.

# КОНТАКТЫ



## Москва

МО. г. Видное, Северная Видновская  
промзона, вл14  
8 800 550 15 95  
zavod@bakor.pro



## Набережные Челны

Офис – Индустриальный пр-д, 62/21  
Завод – БСИ, ул. Полиграфическая, 34 В  
8 800 550 15 95  
zavod@bakor.pro



## Новосибирск

Новосибирск, ул. Петухова 51 Б  
8 800 550 15 95  
zavod@bakor.pro



## Екатеринбург

Екатеринбург, ул. Лукиных, 1  
8 800 550 15 95  
zavod@bakor.pro



## Краснодар

Краснодар, ул. Андреевская 2  
8 800 550 15 95  
zavod@bakor.pro



## Нижний Новгород

Нижний Новгород, Кузбасская 1  
8 800 550 15 95  
zavod@bakor.pro

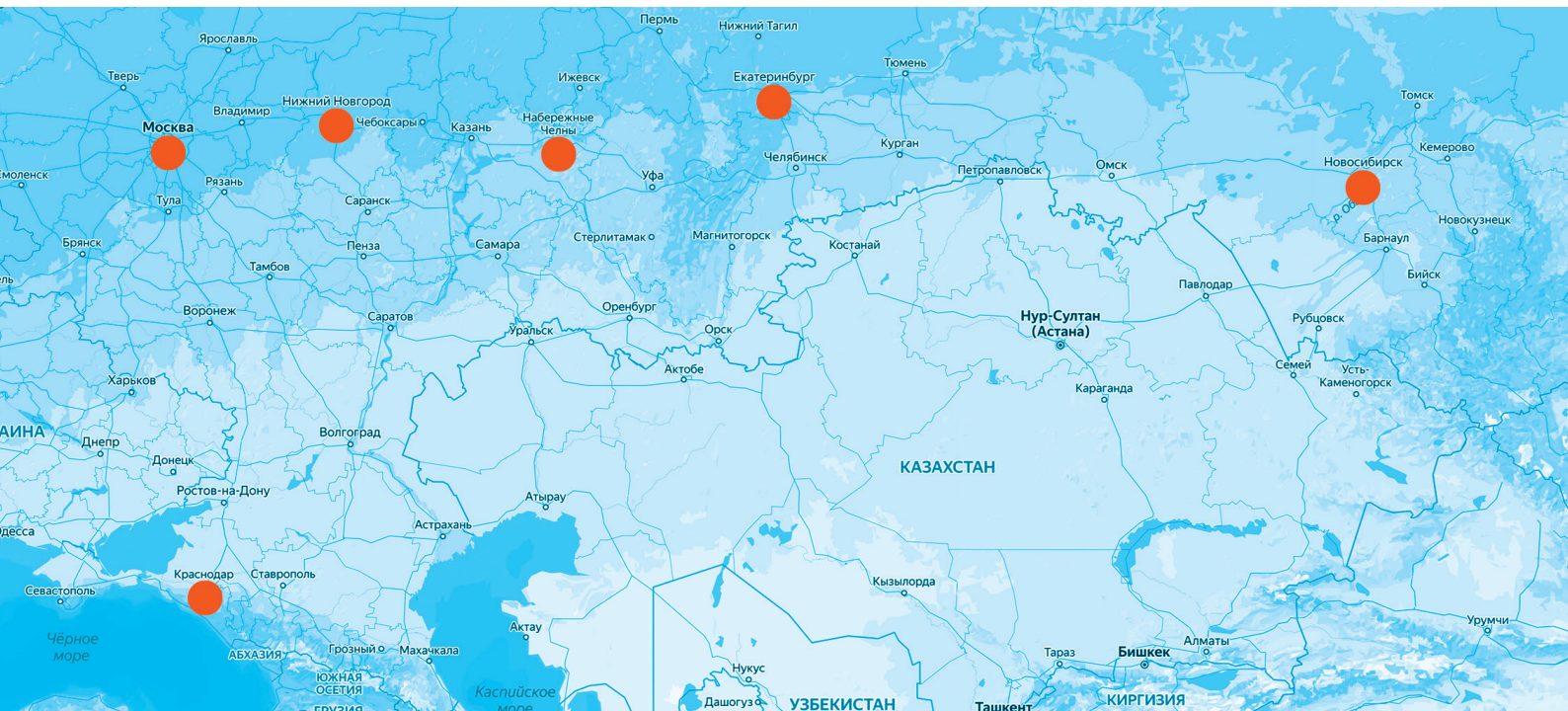

YouTube  
[clck.ru/c5yqA](https://clck.ru/c5yqA)



Instagram  
[@baki\\_bakor](https://www.instagram.com/@baki_bakor)



Вконтакте  
[@zavodbakor](https://vk.com/@zavodbakor)



Наш сайт  
[www.bakor.pro](http://www.bakor.pro)